

BROY

08.10
IND1-01

SFA

NOTICE D'INSTALLATION	FR
INSTALLATION INSTRUCTIONS	EN
INSTALLATIONSHINWEISE	DE
STRUZIONI PER L'INSTALLAZIONE	IT
MANUAL DE INSTALACIÓN	ES
MANUAL DE INSTALAÇÃO	PT
INSTALLATIE VOORSCHRIFTEN	NL
INSTALLATIONSANVISNING	SV
INSTALLATIONSVEJLEDNING	DK
INSTALLASJONSANVISING	NO
ASENNUSOHJEET	FI
FELSZERELÉSI ÉS KEZELÉSI ÚTMUTATÓ	HO
INSTRUKCJA INSTALACJI	PL
Инструкция по монтажу и эксплуатации	RU
MANUAL DE INSTALARE	RO
用户应保留安装指南以备用	CN



420

12.07
IND1-01

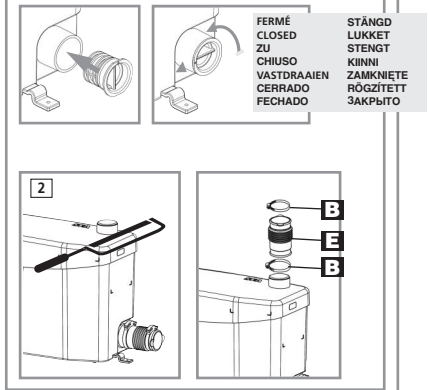
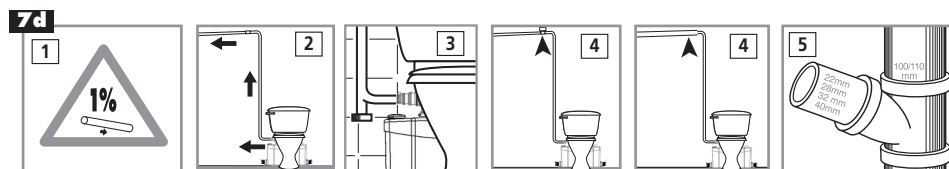
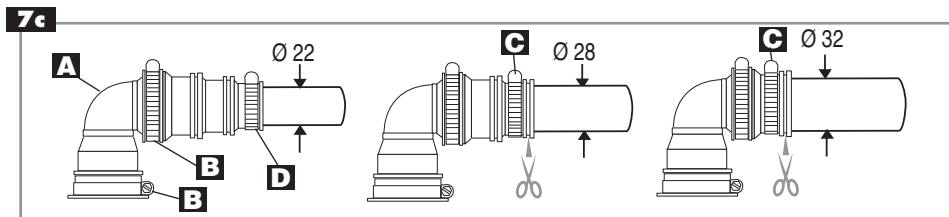
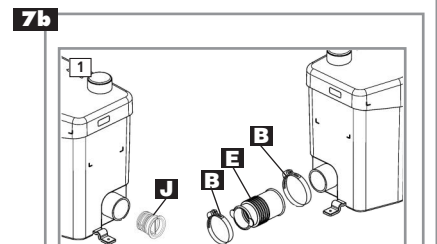
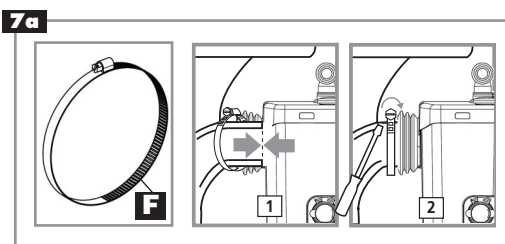
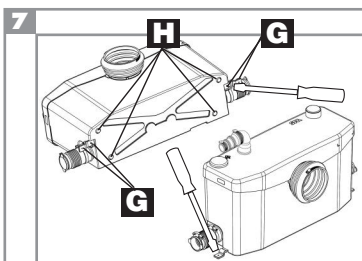
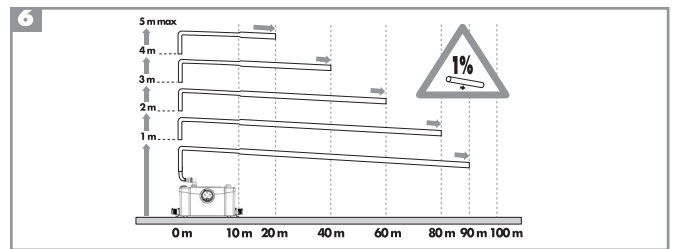
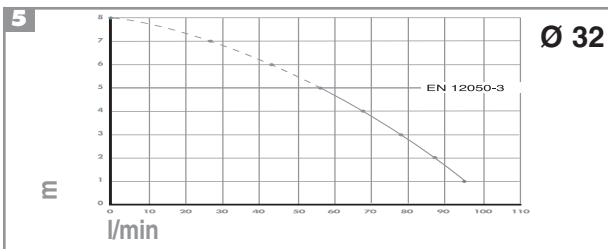
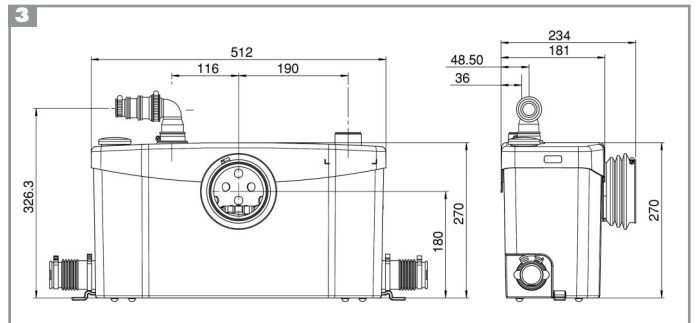
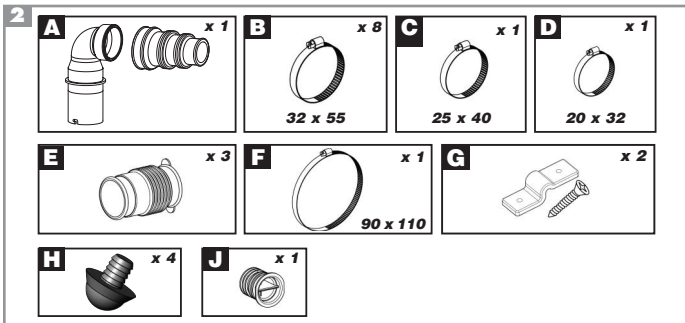
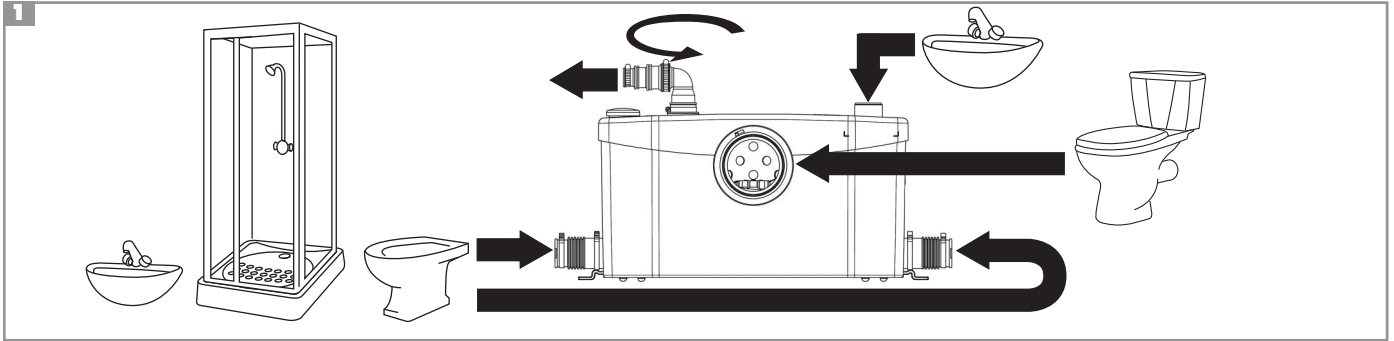

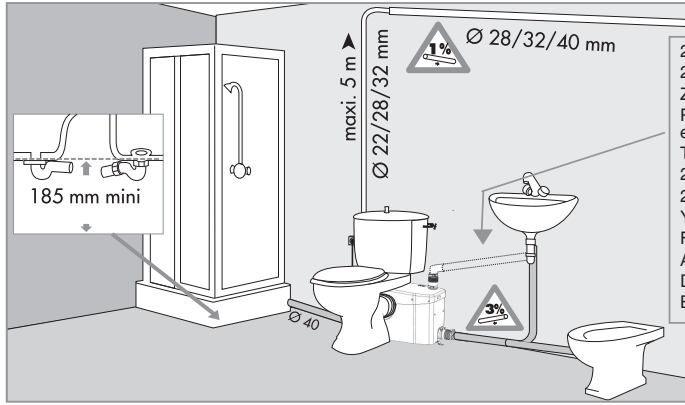

2^{ème} possibilité de branchement du lavabo
 2nd possibility for connection of wash basin
 Zweite Möglichkeit eines Waschtischanschlusses
 Per collegare un lavabo al vostro apparecchio
 esiste anche questa possibilità
 Tweede mogelijkheid voor aansluiting van een wastafel
 2a posibilidad de conexión del lavabo
 2ª possibilidade de ligação do lavatório
 Ytterligere möjlighet till anslutning av t.ex. tvättställ
 Flere måter for tilkobling av servant
 Alternativ mulighed for tilslutning af håndvask
 Druga możliwość podłączenia umywalki
 Вторая возможность подключения умывальника

SANIPLUS®
 Société Française d'Assainissement
EN 12050-3

LA03-P30
 220 - 240 V - 50 Hz - 400 W - IP44
 1,9A - ⚡ (Class I) - 6,4 KG

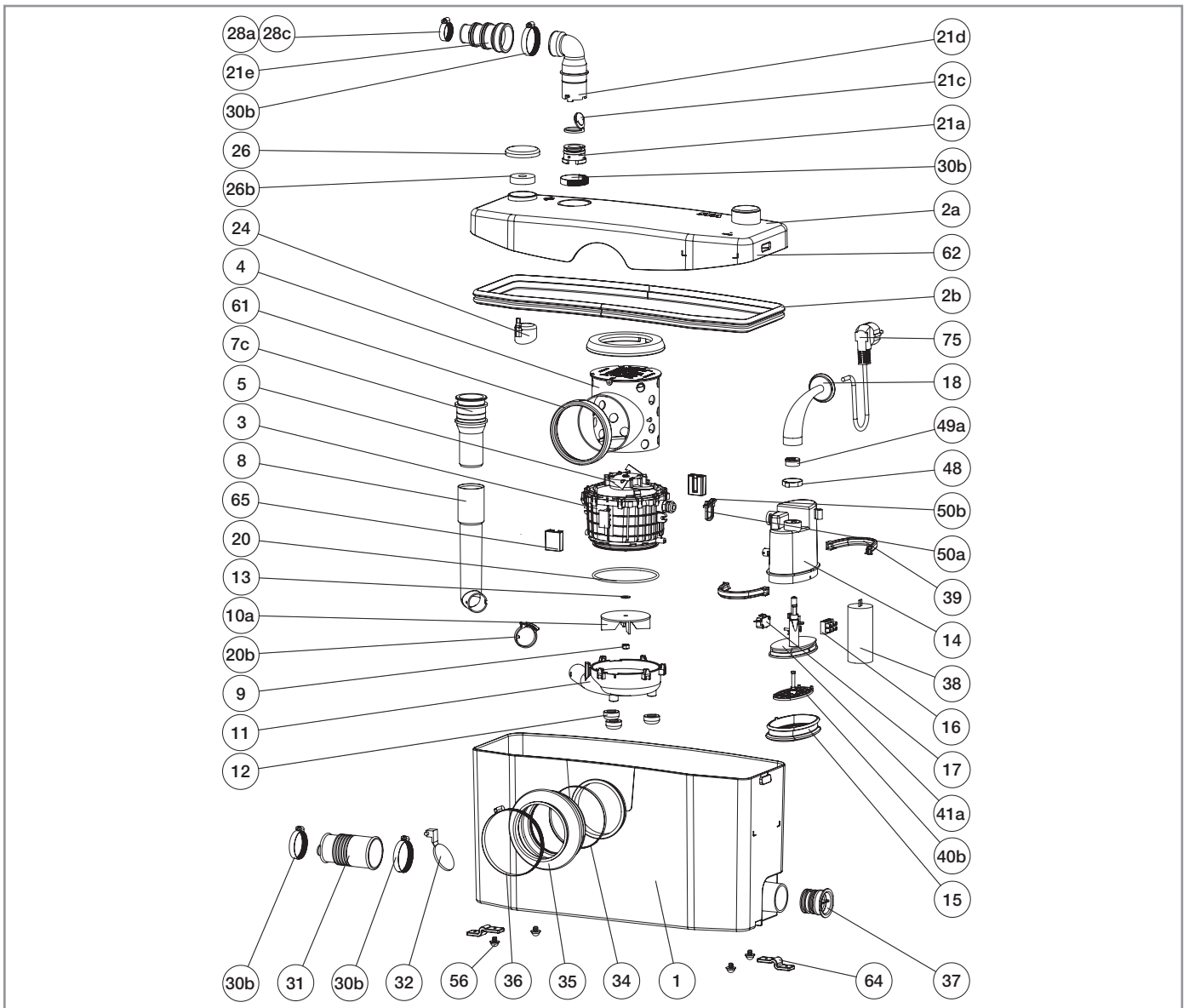
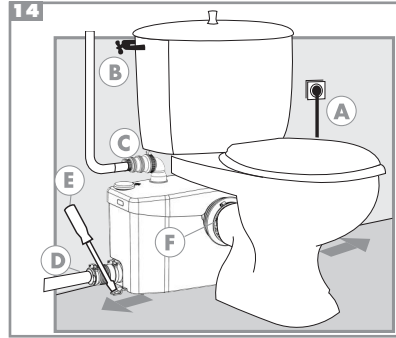
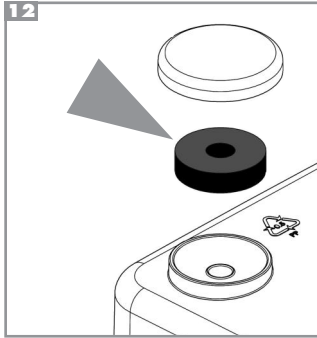

1 AVERTISSEMENT

Le système de broyage de votre appareil est installé dans une cuve spécialement étudiée pour les cuvettes à sorties horizontales. Ce broyeur est un appareil développé conformément aux règles de l'art et soumis à un contrôle qualité permanent dans une usine certifiée ISO 9001 version 2000 par l'AFAQ. Il bénéficie d'un haut niveau de performance, de sécurité et de fiabilité dans la mesure où toutes les règles d'installation et d'entretien décrites dans cette notice sont scrupuleusement respectées.

En particulier les indications repérées par :

"  " Indication dont le non-respect pourrait entraîner des risques pour la sécurité des personnes,

"  " Indication avertissant de la présence d'un risque d'origine électrique,

" **ATTENTION** " indication dont le non-respect pourrait entraîner des risques pour le fonctionnement de l'appareil.

Cet appareil bénéficie des dernières innovations technologiques en matière d'acoustique. Afin de bénéficier totalement du confort de cette nouvelle génération d'appareils, il est important de suivre les conseils de montage décrits en section **7**.

2 LISTE DES PIÈCES FOURNIES :

Voir fig. n° **2** (cf fiche technique).

3 DIMENSIONS ET ENCOMBREMENT :

Voir fig. n° **3** (cf fiche technique).

4 APPLICATIONS ET DONNÉES TECHNIQUES :

Cet appareil est un broyeur pompe spécialement conçu pour évacuer les effluents provenant d'un WC et des appareils sanitaires mentionnés à la fig. n° **1** (Cf fiche technique).

Cet appareil est réservé à un usage exclusivement domestique.

Vous trouvez les données techniques sur la fig. n° **3** (Cf fiche technique).

5 COURBE DE PERFORMANCES :

Voir fig. n° **5** (cf fiche technique).

6 HAUTEUR ET LONGUEUR DE L'ÉVACUATION :

Les combinaisons possibles entre hauteur et longueur de l'évacuation sont indiquées sur la fig. n° **6** (cf fiche technique).

7 INSTALLATION

ATTENTION : cet appareil est à raccorder à une cuvette à sortie horizontale conforme à la norme EN33 ou EN37.

Le broyeur doit se trouver dans la même pièce que le WC et que les autres installations sanitaires éventuellement raccordées. L'appareil doit être d'accès aisé pour le contrôle et la maintenance.

Il est fourni avec des dispositifs de fixation l'empêchant de tourner ou de bouger.

Afin d'optimiser les derniers développements techniques en matière d'acoustique inclus dans cet appareil, il est important :

- d'installer la cuve en évitant que celle-ci ne touche une paroi de la pièce,
- de positionner la cuve sur un sol parfaitement plat afin de ne pas contrarier le bon fonctionnement des plots anti-vibratoires,
- de fixer correctement la tuyauterie d'évacuation en évitant des distances entre les fixations supérieures à un mètre.

7a RACCORDEMENT WC

Dans le cas où la fixation au sol se fait à l'aide de 2 plaquettes, fixer d'abord celles-ci sous la cuve avant de la positionner sur le sol.

- Enduire préalablement l'extrémité de la sortie WC avec du savon liquide,
- Enfiler le collier fourni sur la sortie cuvette,
- Aligner la manchette avec la sortie WC,
- Insérer la manchette de la sortie WC,
- Positionner le collier sur l'extrémité de la manchette puis le serrer avec un tournevis. Une fois l'appareil mis en place, le fixer au sol par l'intermédiaire des 2 vis fournies.

ATTENTION !!!

La chasse d'eau (ainsi que tout appareil sanitaire éventuellement raccordé au broyeur) doit être parfaitement étanche. Une fuite même légère provoque des démarrages intempestifs du broyeur.

7b RACCORDEMENTS D'APPAREILS SANITAIRES

Se reporter à la fig. n° **7b1** et fig. n° **7b2** (cf fiche technique) pour les éventuels raccordements d'appareils sanitaires.

ATTENTION : pour raccorder une douche, veiller à surélever le fond du bac à douche d'au moins 18 cm par rapport au sol.

7c RACCORDEMENT À L'ÉVACUATION

(cf. fiche technique fig. **7c**).

- SANIBROYEUR / SANIFLO / SANIBROY / SANITRIT / SANIPLUS UK / SANIPRO XR UK / SANITOP UK / SANI 1 / SANILUX : orienter le coude de sortie dans le sens désiré puis utiliser le tube plastique, sans le plier, pour le raccordement à l'évacuation. Si nécessaire, utiliser le raccord 23/32 fourni.

- SANIBROYEUR PRO / SANIBROY PRO / SANITOP / SANIPRO XR / SANIPLUS / SANIBROYEUR TOP / SANIBROYEUR PLUS SANI 2 / SANI 3 :

1-Votre appareil est équipé d'un gros coude caoutchouc blanc :
- Orienter l'ouverture du clapet anti-retour du côté de la sortie prévue en le tournant avec une pince ou en le dégageant et en le remettant dans l'extrémité de la sortie caoutchouc du broyeur.

- Orienter le coude de sortie **A** du même côté, puis l'enfiler sur le clapet anti-retour et le serrer avec un collier **B**.

2-Votre appareil est équipé d'un coude plastique et d'un manchon souple :
- Insérer le manchon sur le coude. Le fixer avec un collier **C**.
- Orienter cet ensemble et l'enfoncer dans la durite noire (7c). Fixer la base du coude avec un collier **D**.
- Couper, si nécessaire, l'extrémité du manchon pour l'adapter au tuyau d'évacuation et utiliser un collier **C** ou **D**.

7d CONSEILS TECHNIQUES POUR L'ÉVACUATION

(cf. fiche technique fig. **7d**).

- Éviter des "points bas" dans la conduite d'évacuation en la maintenant droite par des colliers. Prévoir une pente de descente de 1% pour la partie d'évacuation "horizontale",
- Évacuation verticale ascendante : Prévoir la conduite montante à droite de l'appareil. Poursuivre l'évacuation gravitairement (1% de pente),

- Nous conseillons d'installer une purge au point bas pour faciliter la maintenance,
- Pour éviter le siphonnage :
- installer un casse-vide (genre Nicoll ou similaires) au point haut, ou
- augmenter le Ø de la conduite horizontale,
- L'évacuation de l'appareil doit être raccordée à la chute des eaux vannes à l'aide d'un raccord du commerce,
- Canalisations : les protéger par des isolants appropriés contre le gel.

N.B. : Chaque coude placé sur l'évacuation de l'appareil entraîne une diminution de la capacité de relevage d'environ 50 cm par coude.

Utiliser si possible des coudes à grand rayon de courbure pour optimiser l'écoulement.

- Il est recommandé d'installer un système d'alarme externe Sanialarm SFA qui avertit en cas de dysfonctionnement du broyeur. Sur certains appareils, le point de perçage est indiqué sur le couvercle.

7e RACCORDEMENT ÉLECTRIQUE



N'effectuer le branchement électrique qu'une fois les raccordements définitifs terminés.

L'installation électrique doit être réalisée par un professionnel qualifié en électrotechnique. L'appareil doit être placé de façon telle que la fiche de prise de courant soit accessible.

Le circuit d'alimentation de l'appareil doit être relié à la terre (classe I) et protégé par un disjoncteur différentiel haute sensibilité (30mA) calibré à 10A minimum.

Le raccordement doit servir exclusivement à l'alimentation de l'appareil.

Réglementation

Veillez à respecter les dispositions de la norme en vigueur dans le pays d'utilisation (France : NF C 15-100) concernant les volumes de protection d'une salle de bains. En cas de doute se mettre en rapport avec un technicien qualifié.

Si le câble de cet appareil est endommagé, il doit être remplacé par le fabricant ou son Service Après Vente afin d'éviter un danger.

8 NORME

- Cet appareil répond à la norme EN 12050-3 (Station de relevage à application limitée pour effluents contenant des matières fécales) et aux directives et normes Européennes sur la sécurité électrique et la compatibilité électromagnétique.

9 MISE EN SERVICE

Une fois les raccordements hydrauliques et électriques effectués, actionner une fois la chasse d'eau, l'appareil se met en marche automatiquement et fonctionne entre 5 et 10 s selon la hauteur d'évacuation. Au-delà de 20 s vérifier que la conduite d'évacuation n'est pas pincée (freinage probable) ou que l'évent n'est pas bouché.

Actionner plusieurs fois la chasse d'eau. Le passage cuvette doit être étanche. Vérifier de même, si nécessaire, l'étanchéité des raccordements avec les autres appareils sanitaires :lave-mains, douche, bidet, lavabo.

10 UTILISATION ET PRÉCAUTIONS

ATTENTION !!!

En cas d'absence prolongée (vacances), il est impératif de couper l'alimentation générale en eau de la maison.

Les toilettes équipées de votre nouvel appareil s'utilisent comme un WC classique et demandent un entretien minimum. Le broyeur démarre automatiquement dès qu'un certain niveau d'eau est atteint dans la cuve.

Toute application commerciale ou industrielle est à proscrire.

Pour les évacuations horizontales :

- Respecter une pente de 1%,
- Éviter les points bas dans la canalisation.

La tuyauterie doit déboucher au-dessus du niveau de la canalisation d'évacuation principale.

ATTENTION !!!

Ne sera prise en compte par la garantie que l'évacuation de papiers hygiéniques, matières fécales et eaux sanitaires. Tout dommage causé à l'appareil par le broyage de corps étrangers tels que coton, tampons périodiques, serviettes hygiéniques, lingettes, produits alimentaires, préservatifs, cheveux, objets en métal, en bois ou en plastique, ou le pompage de liquides tels que solvants ou huiles n'entrerait pas dans le cadre de la garantie.

Cet appareil n'est pas destiné aux personnes (y compris les enfants) dont les capacités physiques, sensorielles ou mentales sont limitées, ou auxquelles l'expérience et les connaissances font défaut, excepté si elles sont sous surveillance et reçoivent les instructions nécessaires pour utiliser l'appareil, avec l'aide d'une personne responsable de leur sécurité. Surveiller les enfants et veiller à ce qu'ils ne jouent pas avec l'appareil.

11 NETTOYAGE / DÉTARTRAGE

Pour détartrer et nettoyer le broyeur et la cuvette, utiliser régulièrement un détartrant adapté comme le détartrant spécial SANIBROYEUR de SFA, qui est conçu pour enlever le tartre tout en respectant les organes internes de votre appareil.

- Débrancher la prise électrique du broyeur,
- Mettre dans la cuvette une dose de détartrant,
- Laisser reposer plusieurs heures,
- Rebrancher la prise électrique du broyeur,
- Rincer en actionnant 2 fois la chasse d'eau.

La fréquence de cette opération est en moyenne d'une fois tous les 3 mois mais doit être modulée en fonction de la dureté de votre eau.

12 MAINTENANCE



AVANT TOUTE INTERVENTION SUR L'APPAREIL, DÉBRANCHER L'ALIMENTATION ÉLECTRIQUE.

L'appareil ne nécessite pas de maintenance particulière.

Certains appareils SFA sont équipés de filtre à charbon actif. Ce filtre doit être remplacé tous les ans.

13 INTERVENTIONS ÉVENTUELLES

Certaines anomalies de fonctionnement des broyeurs ont des causes mineures.

Vous pouvez y remédier seul.

Pour aider au diagnostic et à la résolution d'anomalie, reportez-vous à la liste ci-après.

TOUTE OUVERTURE DE L'APPAREIL NE PEUT ÊTRE EFFECTUÉE QUE PAR UN DÉPANNÉUR AGRÉÉ.



DANS TOUS LES CAS, DÉBRANCHER LA PRISE ÉLECTRIQUE DU BROYEUR

ANOMALIE CONSTATÉE	CAUSES PROBABLES	REMÈDES
• L'appareil s'arrête	• L'appareil a fonctionné pendant trop longtemps (coupure thermique de sécurité) • Problème électrique	• Faites appel à un dépanneur agréé • Attendre le réenclenchement
• L'appareil se remet en marche par intermittence	• Les appareils sanitaires raccordés fuient • Le clapet anti-retour fuit	• Contrôler l'installation en amont, • Nettoyer ou changer le clapet anti-retour
• Le moteur tourne par à-coups et l'eau descend lentement dans la cuvette	• L'évent du couvercle est bouché	• Déboucher l'évent
• Le moteur tourne correctement mais ne s'arrête plus ou tourne très longtemps	• La hauteur ou longueur d'évacuation est trop importante ou trop de coudes (perte de charge) • Le fond de pompe est bouché	• Revoir l'installation • Sinon, consulter un dépanneur agréé
• Le moteur ne démarre pas	• Appareil non branché • Prise défectueuse • Problème moteur ou système de commande	• Brancher l'appareil, • Sinon, consulter un dépanneur agréé
• Le moteur tourne avec un bruit de crécelle ou bourdonne et ne tourne pas	• Moteur bloqué par un corps étranger • Problème moteur ou système de commande	• Enlever le corps étranger (voir rubrique 14) • Sinon, consulter un dépanneur agréé
• Retour d'eau trouble dans la douche (appareils avec entrées latérales)	• Douche installée trop bas par rapport au broyeur • Battants d'entrées latérales colmatés	• Revoir l'installation • Nettoyer les battants (voir rubrique 12) • Sinon, consulter un dépanneur agréé

14 DÉMONTAGE



DÉBRANCHER LA PRISE DE COURANT AVANT TOUTE INTERVENTION

COMMENT DÉGAGER LE BROYEUR DE LA CUVETTE

- **Débrancher la prise de courant,**
- Fermer le robinet du réservoir. Enlever le maximum d'eau du siphon de la cuvette,
- Dégager le tuyau d'évacuation du coude,
- Dégager les raccordements aux appareils sanitaires,
- Dévisser les 2 vis de fixation au sol,
- Démontez le collier et séparer le broyeur de la cuvette en repoussant la manchette vers l'appareil puis le tirer sur le côté.

CORPS ÉTRANGER



Débrancher la prise de courant

Enlever la manchette de l'appareil pour bien dégager l'orifice de l'entrée et à l'aide d'un fil de fer ou d'un tournevis, ôter l'obstacle qui empêche la rotation des couteaux.

Attention !

Ne jamais essayer de glisser la main pour dégager les lames (couteaux extrêmement coupants).

BATTANTS D'ENTRÉES LATÉRALES COLMATÉS

Enlever les manchons et avec un tournevis dégager éventuellement les battants caoutchoucs.

15 CONDITIONS DE GARANTIE

L'appareil est garanti deux ans à compter de sa date d'achat sous réserve d'une installation et d'une utilisation conformes à la présente notice.

1 DESCRIPTION

The macerating system of this unit is installed in a case specifically designed for horizontal outlet spigots. This macerator is manufactured in a factory which is quality certified to ISO 9001 (2000) accredited by AFAQ. Installed and used correctly, the unit will give consistent and reliable service.

Please note the following warning signs:

"  " Possible danger to personnel,

"  " Warning of possible electrical hazard,

"**ATTENTION**" This is a general warning that failure to follow instructions could result in poor functioning of the unit.

This equipment benefits from the latest technological innovations concerning soundproofing. To benefit fully from the advantages provided by this new generation of appliances, it is important to comply with the installation instructions from **7** onwards.

2 LIST OF ACCESSORIES INCLUDED:

See fig. n° **2** (cf. technical data sheet).

3 DIMENSIONS AND OVERALL MEASUREMENTS:

See fig. n° **3** (cf. technical data sheet).

4 TECHNICAL DATA:

This pump/macerator has been designed to pump away the waste from a WC and the sanitary appliances mentioned in fig n° **1** (cf. technical data sheet).

This unit is for domestic use only.

Installed and used correctly, this unit will give consistent and reliable service.

You can find the technical data in fig n° **8** (cf. technical data sheet).

5 PERFORMANCE CURVE:

See fig. n° **5** (cf. technical data sheet).

6 HEIGHT AND LENGTH OF THE DISCHARGE PIPE:

The possible combinations of height and length of the discharge pipe are shown in fig. **6** (cf. technical data sheet).

7 INSTALLATION

WARNING: The unit must be connected to WC pan with a horizontal outlet spigot conforming to EN33 or EN 37.

The unit should be accessible for possible service.

It is supplied with fixing lugs to prevent it from moving during use.

To optimise the latest technical developments concerning soundproofing incorporated into this unit, it is important to:

- position the WC pan so that it is not in contact with a partition or wall of the room
- place the WC pan on a perfectly level surface to ensure that the resilient mounts are fully efficient
- fix the discharge pipe correctly, with distances of not more than one metre between the fastenings.

7a WC CONNECTION

- First, put some silicon or liquid soap on the WC spigot
- Fit the collar supplied on the pan spigot
- Pull the flexible sleeve over the pan spigot
- Position the metal hose clip over the edge of the flexible sleeve, and tighten with a screwdriver
- Once the appliance has been positioned, fix it to the floor using the 2 screws supplied.

If using the two floor fixing brackets, fix them first to the macerator before positioning the unit on the floor.

WARNING !!!

There should be no dripping of water from the WC cistern or any other sanitary appliances. If there is, this will cause the unit to activate repeatedly as it pumps the water away.

7b CONNECTION OF EXTRA SANITARY APPLIANCES

See fig. n° **7b1** et fig. n° **7b2** (cf. technical data sheet) for such connections as may be required for sanitary appliances.

WARNING: Ensure when connecting a shower to the unit that the underside of the shower tray is raised by at least 12 cm from the floor.

7c CONNECTION OF DISCHARGE PIPEWORK

(cf. technical data sheet fig. **7c**).

Turn the discharge elbow bend in the desired direction, then slide it onto the rubber hose and fix it in place with the metal hose clip. Then connect the hose to it using the 20-32mm metal hose clip, making sure the hose is not kinked.

7d TECHNICAL ADVICE FOR DISCHARGE PIPEWORK

(cf. technical data sheet fig. **7d**).

- The discharge pipework should be run in 22mm copper or rigid plastic solvent weld pipework.
- Horizontal pipe runs must have a minimum fall of 1:100 (10 mm per metre) to the soil stack,
- If a vertical lift is required, it must be made before the horizontal run at the start of the piperun,
- We would recommend that a drain-off point is installed to allow the discharge pipework to be drained down before any service work,
- If the discharge pipework runs to a level considerably lower than the unit, the resultant syphoning effect can suck out the water seal in the unit. Fitting an air admittance valve (BBA approved capable of withstanding 10 psi pressure) at the high point of the pipe run will overcome this problem,
- The discharge pipework must be connected to the soil stack using an appropriate strap on boss,
- Ensure all external pipework is adequately lagged to avoid the possibility of freezing.

N.B.: Any elbow on the discharge pipe of the unit will create friction loss (roughly 50 cm per elbow to be deducted from the vertical pumping spec.)

Always use smooth bends (OR 2 X 45 degree bends together) and not 90 degree elbows.

Always use smooth bends (OR 2 X 45 degree bends together) and not 90 degree elbows.

We recommend the installation of an external alarm system "SANIALARM" (fitted to the lid of the unit), which warns the user in case of the unit malfunction. This should be available from your Saniflo supplier.

7e CONNECTION TO THE ELECTRICAL SUPPLY



The electrical installation should be carried by a qualified person.

The unit should be connected to a fully earthed electrical supply. All wiring must conform to BS7671, 1992 requirements for electrical installations. The unit requires a 220/240V single phase AC 50 Hz supply (UK specification). Do not connect the unit to a conventional plug and socket. It must be wired into a fused, unswitched, fixed wiring connector fitted with a 5 amp fuse. The wires in the mains lead are coloured in accordance with the following code:

Brown - Live
Blue - Neutral
Green/Yellow - Earth

Warning: Ensure the electricity is turned OFF at the main switch board before wiring to connector.

All work on cable, pressure chamber and motor should only be carried out by a qualified Saniflo servicing agent, as special tools are required.

8 NORME

- This appliance conforms to EN 12050-3. Lifting plant for wastewater containing faecal matter for limited applications and the European directives and standards concerning electrical safety and electromagnetic compatibility.

9 COMMISSIONING THE UNIT

Once electrical and plumbing connections have been made, flush the WC once. The motor should run from 5 to 10 seconds to clear the waste (depending on the height of the pipe run). If it runs for more than 20 seconds, check that the pipework is clear, and that the discharge hose is not kinked. Flush the WC checking that all seals, and connections are watertight. Check both the discharge pipework from the unit and the other sanitary appliances connections.

10 USAGE AND WARNING

WARNING !!!

If away for a long periods (eg holidays) we recommend that you turn off the water supply to the WC served by the unit.

WCs connected to this unit can be used like any normal toilet, and requires minimum maintenance. The unit will operate automatically as soon as the required level of water enters the case.

This is a domestic unit.

For horizontal pipework:

- Minimum fall of 1:200 to the soil stack,
- Avoid any dips in the discharge pipe.

WARNING !!!

Only the disposal of toilet paper, faecal matter, and waste water will be under guarantee. Any damage due to foreign bodies such as cotton, condoms, sanitary towels, wet wipes, food, hair, metal, wood or plastic objects, will not be under guarantee. Solvents, acids and other chemicals can also cause damage to the unit, and will invalidate the guarantee.

This device is not designed for persons (including children) with limited physical, sensory or mental abilities, or those with minimal experience and knowledge, unless they are monitored and are given the necessary instructions for using the device, with the help of a person responsible for their safety. Monitor children and make sure they do not play with the device.

11 CARE OF YOUR UNIT

In order to remove scale and clean the macerator and the bowl, use a household descaler (like SANIFLO Descaler).

- Disconnect the macerator power supply,
 - Pour an amount of descaler in the pan
 - leave it to stand for 1 or 2 hours,
 - Re-connect the macerator power supply,
 - Rinse by operating the flushing system twice.
- Carry out the operation once every 3 months on average, but the frequency may need to be changed depending on the hardness of the water.

12 MAINTENANCE



DISCONNECT THE ELECTRICAL POWER SUPPLY, BEFORE ATTEMPTING ANY WORK ON THE UNIT.

No need of any particular maintenance.

Some SFA appliances are fitted with an active carbon filter. This filter must be replaced every year.

13 FAULT FINDING / REMEDIES

For the most part, any inconsistencies in the operation of the unit will be minor and easy rectified. Please refer to the chart below.



IN ALL CASES, YOU MUST DISCONNECT THE MACERATOR FROM THE POWER SUPPLY

If the problem cannot be easily remedied in this way, please call our Service organisation.

ALL WORK INVOLVING DISMANTLING OF THE APPLIANCE MUST BE CARRIED OUT BY AN APPROVED REPAIR AGENT

SYMPTOMS	PROBABLE CAUSES	REMEDIES
• The unit stops	• <i>The unit has been running for too long (thermal cut-out)</i> • <i>Problem with electrics</i>	• Ask an approved repair agent to intervene • Wait for reset
• The motor intermittently activates	• <i>The connected sanitary devices are leaking</i> • <i>The non-return valve is faulty</i>	• Check the installation upstream • Clean or replace the non-return valve
• Motor is surging and water in the WC pan goes down very slowly	• <i>The air dispenser is clogged up</i>	• Clear the air dispenser
• The motor operates normally, but continues to run for a long time	• <i>The length or height of the installation is over the specification, or there are too many bends/elbows</i> • <i>The pump cover plate is occluded</i>	• Check the installation • Otherwise, ask an approved repair agent to intervene
• The motor does not activate	• <i>The electrical power supply is not active</i> • <i>The plug is defective</i> • <i>The motor or the control system is defective</i>	• Restore the electrical supply • Call a service engineer to check the motor • Otherwise, ask an approved repair agent to intervene
• The motor emits a rattling or crunching sound, hums, but does not run	• <i>Foreign object into the box</i> • <i>Problem with the motor or the control system</i>	• Remove the foreign body (see section 14) • Otherwise, ask an approved repair agent to intervene
• Cloudy water comes up into the shower basin (units with side inlets)	• <i>Shower installed too low as compared with the macerator unit</i> • <i>Hinged side inlet discs clogged up</i>	• Check the installation • Clean the hinged discs (see section 14) • Otherwise, ask an approved repair agent to intervene

14 REMOVAL



DISCONNECT THE ELECTRICAL POWER SUPPLY BEFORE ANY SERVICE

REMOVING THE UNIT FROM THE WC SUITE

- ⚠️ ⚠️ **Disconnect the electrical power supply,**
- ⓑ Turn off the water feed to the WC cistern. Bail out as much water as possible from the cistern,
- ⓒ Remove discharge hose from elbow,
- ⓓ Disconnect any inlet pipes from the unit,
- ⓔ Unscrew the 2 fastening screws (to the floor) if fitted,
- ⓕ Remove the flexible connector off the WC pan spigot and slide the flexible connector off the WC spigot and slide the unit out from behind the WC.

HINGED SIDE INLET VALVES CLOGGED

Remove the sleeves and use a screwdriver to free or clean the rubber flaps if necessary.

WARNING

Never try to put your hands inside the unit (extremely sharp blades).

15 GUARANTEE

2 years guarantee as from its date of purchase subject to correct installation and correct use.

1 ALLGEMEINES

Ihre Kleinhebeanlage ist zum Einbau hinter ein Stand-WC mit horizontalem Ausgang (Euro-WC) bestimmt. Die Herstellung dieser Kleinhebeanlage in unserem ISO 9001 durch AFAQ zertifiziertes Werk, die einer ständigen, strengen Qualitätskontrolle unterliegt. Ihre Kleinhebeanlage bietet hohe Leistung, Sicherheit und Zuverlässigkeit. Vorbehalt: bitte beachten Sie alle nachfolgenden Einbau- und Wartungshinweise.

Beachten Sie bitte besonders die Hinweise, mit einem oder mehreren der folgenden „Warnschilder“

 " Bei Missachtung: Gefahr körperlicher Schäden,

 " Bei Missachtung: Gefahr durch elektrischen Strom,

"**ACHTUNG**" Hinweis, dessen

Nichtbeachtung Funktionsstörungen am Gerät hervorrufen kann.

Dieses Gerät nutzt die neuesten technologischen Innovationen im Bereich der Akustik. Damit Sie in den Genuss des ganzen Komforts dieser neuen Gerätegeneration kommen, ist es wichtig, dass die Montagehinweise in Abschnitt **7** genau befolgt werden.

2 MITGELIEFERTES ZUBEHÖR:

vgl. Abb. **2** (Technisches Merkblatt).

3 MASSE UND PLATZBEDARF:

vgl. Abb. **3** (Technisches Merkblatt).

4 ANWENDUNGSBEREICHE UND TECHNISCHE DATEN:

Dieses Gerät ist eine Kleinhebeanlage zum Wegfördern von anfallendem Abwasser aus WC und der in Abschnitt **1** (technisches Merkblatt) aufgeführten Sanitäreinheiten.

Ihre Kleinhebeanlage ist zum Hausgebrauch bestimmt.

Das Gerät profitiert von seiner Leistungsstärke, hohem Sicherheitsstandard und seiner Zuverlässigkeit wird es gemäß den beiliegenden Instruktionen installiert und gewartet.

Entnehmen Sie die technischen Daten aus Abb. **8** (technisches Merkblatt).

5 LEISTUNGSKURVE:

vgl. Abb. **5** (Technisches Merkblatt).

6 HÖHE UND LÄNGE DER ABLEITUNG:

Die möglichen Kombinationen zwischen Höhe und Länge der Ableitung sind in Abb. **6** (Technisches Merkblatt) angegeben.

7 INSTALLATION

ACHTUNG: dieses Gerät ist zum Anschluss an ein Euro-WC mit horizontalem Abgang vorgesehen.

Die Kleinhebeanlage muss sich im selben Raum befinden wie die angeschlossene Toilette und sämtliche angeschlossenen Sanitäreinheiten.

Die Einheit muss leicht zugänglich für eventuelle Wartungs- oder Kontrollarbeiten sein.

Im Lieferumfang befinden sich die Befestigungsvorrichtungen, die verhindern, dass sich die Anlage während des Betriebes dreht oder bewegt.

Zur Optimierung der jüngsten technischen Entwicklungen im Bereich der Akustik, die für dieses Gerät genutzt wurden, ist es wichtig:

- das WC so zu installieren, dass es keine Wand des Raums berührt,
- das WC auf einen vollkommen ebenen Boden zu stellen, damit die schwingungsdämpfenden

Vorrichtungen einwandfrei funktionieren können,

- das Abgangsrohr korrekt zu befestigen und darauf zu achten, dass der Abstand zwischen den Befestigungen nicht größer ist als ein Meter.

7a ANSCHLUSS AN DAS WC

- Den Toilettenabgang mit etwas Spülmittel einstreichen,
- Die mitgelieferte Schelle auf den WC-Abgang stülpen,
- Die Gummimanschette über den Abgangsbogen ziehen.,
- Schelle über die Gummimanschette anbringen und mit einem Schraubenzieher auf dem WC-Abgang befestigen.

Nachdem das Gerät installiert ist, wird es mit den 2 mitgelieferten Schrauben am Boden befestigt.

Falls die Befestigung am Boden mit 2 Platten erfolgen soll, müssen diese zuerst unter dem WC befestigt werden, bevor dieses auf dem Boden positioniert wird.

ACHTUNG !!!

Wasserspülung und Armaturen müssen dicht sein, das Gerät kann ansonsten automatisch anlaufen.

7b ANSCHLUSS WEITERER SANITÄREINHEITEN

Die Anschlussweise eventueller weiterer Sanitäreinheiten entnehmen Sie Abb. n° **7b1** und fig. n° **7b2** (Technisches Merkblatt).

ACHTUNG : Die Zulaufleitung muß gemäß DIN 12050-3 eine Höhe von 180 mm haben um einen Rückstau zu verhindern.

7c ANSCHLUSS AN DIE ABGANGSLEITUNG

(Technisches Merkblatt Abb. **7c**).

- SANIBROYEUR / SANIFLO / SANIBROY / SANITRIT/ SANI 1 / SANILUX:
Den Abgangsbogen in die gewünschte Richtung drehen und dann mit dem Kunststoffrohr – nicht knicken ! – den Anschluss an die Ableitung herstellen. Falls nötig den mitgelieferten Adapter 23/32 verwenden.

- SANIBROYEUR PRO / SANIBROY PRO / SANITOP / SANIPRO XR / SANIPLUS / SANIBROYEUR TOP / SANIBROYEUR PLUS/ SANI 2 / SANI 3:

1-Ihr Gerät ist mit einem dicken Gummikniestück ausgestattet:

- Die Öffnung des Rückschlagventils durch Drehen mit einer Zange oder durch Ausrücken und Wiedereinsetzen an der anderen Seite des Gummiaustritts des Zerkleinerers zum vorgesehenen Austritt ausrichten.

2-Ihr Gerät ist mit einem Kunststoffkniestück und einem weichen Überschiebestück ausgestattet:

- Das Überschiebestück über das Kniestück schieben. Es mit einer Schelle **E** befestigen.
- Die Einheit richtig ausrichten und in den schwarzen Schlauch drücken (7c). Den Fuß des Kniestücks mit einer Schelle **E** befestigen.
- Bei Bedarf das Ende des Überschiebestücks abschneiden und an das Abflussrohr anpassen. Eine Schelle **G** oder **D** benutzen.

7d TIPPS FÜR DIE ABGANGSLEITUNG

(vgl. technisches Merkblatt Abb. **7d**).

- Tiefpunkte in der Abgangsleitung vermeiden. Es können sich Ablagerungen bilden, was zu

Leistungsverringerungen der Kleinhebeanlage führen kann. "Horizontale" Leitungen mit 1% Gefälle verlegen,

- Die Steigleitung sollte rechts vom Gerät nach oben gehen. Anschließend mit 1% Gefälle zur Kanalisation weiterleiten,
- Wir empfehlen, am tiefsten Punkt des Steigrohres ein Ablassventil anzubringen, damit bei eventuellen Wartungsarbeiten im Rohr stehendes Wasser abgelassen werden kann,
- Um ein Leersaugen des Siphons zu vermeiden:
 - eine Lüftungsleitung vorsehen
 - den Durchmesser der horizontalen Ableitung vergrößern,
- Die Abgangsleitung des Geräts an das Fallrohr erfolgt über eine handelsübliche Einleitung,
- Frostgefährdete Leitungen mit geeignetem Isoliermaterial schützen.

ACHTUNG: jeder in der Ableitung eingesetzte Bogen "frisst" ca. 50cm Steighöhe oder einen Meter Pumpleistung auf Distanz.

Möglichst Bögen mit großem Biegungsradius verwenden, um den Ablauf zu optimieren.

Es wird empfohlen, ein externes Alarmsystem SANIALARM SFA zu installieren, das bei einer Störung des Zerkleinerers Alarm schlägt. Bei bestimmten Geräten ist der Bohrpunkt auf dem Deckel angegeben.

7e ELEKTRONANSCHLUSS:



Die Elektroinstallation muss durch einen Fachmann erfolgen. Die Steckdose ist vorschriftsmäßig anzubringen

Die Elektroinstallation hat von einem autorisierten Fachmann zu erfolgen. Die Steckdose so installiert sein, dass diese frei zugänglich ist.

Die Versorgungsleitung des Geräts muss geerdet sein (Klasse I) und durch eine hochempfindliche Fehlerstromschutzschalter (30 mA) geschützt sein. Die Schutzvorrichtung muss auf 10 A (minimum) kalibriert sein.

Im Zweifelsfall durch einen qualifizierten Elektriker überprüfen lassen.

Ein beschädigtes Kabel dieses Geräts muss durch den Hersteller oder seinen Kundendienst überprüft werden, um jede Gefährdung auszuschließen.

Bestimmungen:

Bitte beachten Sie die Einhaltung der Errichtungsnormen wie z.B. DIN VDE 0100, Teil 701 (Feucht- und Nassräume, Fehlerstromschutzschalter usw.).

Sollte das Netzkabel beschädigt sein, muss es vom Hersteller oder von einem autorisierten Servicepartner unverzüglich ersetzt werden, da dies eine Sicherheitsgefahr darstellt.

Vor jeder Reparatur an der Einheit Stecker ziehen !

8 NORMEN

- Dieses Gerät entspricht folgender Norm: EN12050-3 Kleinhebeanlagen zur begrenzten Verwendung für fäkalienbelastetes Abwasser und den europäischen Richtlinien und Normen über die Sicherheit von elektrischen Anlagen und elektromagnetische Kompatibilität.

9 FUNKTIONSTEST

Wenn die Anschlüsse fertig sind, einige Blatt Toilettenpapier einwerfen. Wasserspülung betätigen. Das SFA-Gerät arbeitet automatisch und die Entsorgung dauert von 5 bis zu 10 Sekunden, je nach Förderhöhe. Falls länger, Förderhöhe prüfen.

Sanitäreinheiten laufen lassen und die Dichtheit der Abwasserleitungen prüfen.

10 NUTZUNG UND VORSICHTSMASSREGELN

WICHTIGER HINWEIS !!!

Bei längerer Abwesenheit (z.B. Urlaubsreise), wird dringend empfohlen, die Wasserzuleitungen abzustellen.

Eine mit einer Kleinhebeanlage installierte Toilette funktioniert wie ein normales WC.

Die Förderfunktion beginnt automatisch, wenn der Wasserspiegel im Gerätebehälter ansteigt und endet automatisch.

Achtung : gewerblicher Betrieb wird aus Zulassungsgründen nicht empfohlen.

Bei horizontalem Fördern :

- Ein 1%iges Gefälle einhalten
- Tiefpunkte in der Ableitung sind zu vermeiden

Die Steigleitung muss oberhalb der Hauptabwasserleitung in das Fallrohr eingeleitet werden, dies ist auch dann gültig, wenn mehrere Rückschlagklappen eingebaut wurden.

ACHTUNG!!!

Wie jede Toilette dient Ihre Kleinhebeanlage nur zur Entsorgung von Fäkalien, Urin und Toilettenpapier in das Abwassernetz. Schäden durch Fremdstoffe (wie z.B. Haare, Hygieneartikel, Lösungsmittel, Öle, Küchen- bzw. Essenreste, Gegenstände aus Metall, Holz oder Plastik, Faserstoffe usw.) fallen nicht unter die Garantieleistung.

Dieses Gerät ist nicht dafür bestimmt, durch Personen (einschließlich Kinder) mit eingeschränkten physischen, sensorischen oder geistigen Fähigkeiten oder mangels Erfahrungen und/oder mangels Wissen benutzt zu werden, es sei denn, sie werden durch eine für ihre Sicherheit verantwortliche Person beaufsichtigt oder erhielten von ihr eine Anweisung, wie das Gerät zu benutzen ist. Kinder sollten beaufsichtigt werden, um sicherzustellen, dass sie nicht mit dem Gerät spielen.

11 REINIGUNGSMASSNAHMEN

Zum Reinigen der Kleinhebeanlage und des WC bitte regelmäßig handelsübliche WC-Reinigungsmittel verwenden.

- Netzstecker ziehen,
- eine Entkalkungsmitteldosis in der Schüssel zu schütten,
- Mehrere Stunden einwirken lassen,
- den Netzstecker wieder einstecken,
- zum Durchspülen 2-mal die Wasserspülung betätigen.

Diese Reinigung sollte durchschnittlich alle 3 Monate durchgeführt werden, ist aber an die Härte Ihres Wassers anzupassen.

12 INTERVENTIONEN AN DER KLEINHEBEANLAGE



VOR JEDEM ARBEITEN AN DER KLEINHEBEANLAGE IST DIE STROMZUFÜHR ZU UNTERBRECHEN.

Ihre Kleinhebeanlage benötigt keine besonderen Wartungsmaßnahmen.

Einige SFA-Geräte sind mit einem Aktivkohlefilter ausgerüstet. Dieser Filter muss jedes Jahr ausgewechselt werden.

13 FEHLFUNKTIONEN UND DEREN BEHEBUNG

Einige Betriebsstörungen haben kleine Ursachen, Sie können diese selbst beheben. Anhand untenstehender Störfall-Liste können Sie die Ursachen von Fehlfunktionen selbst ermitteln und beseitigen.



IN JEDEM FALL MUSS DER NETZSTECKER DER KLEINHEBEANLAGE AUSGESTECKT WERDEN!

FÜR JEDES WEITERE PROBLEM, DAS EIN ÖFFNEN DES GERÄTS ERFORDERT, WENDEN SIE SICH AN EINE AUTORISIERTE SERVICE-STELLE.

PANNEN	URSACHEN	BEHEBUNG
• Das Gerät bleibt stehen	• Das Gerät war zu lange in Betrieb (hitzebedingte Stromunterbrechung) • Elektrisches Problem	• Kundendienst benachrichtigen • Das erneute Einschalten abwarten
• Gerät läuft von Zeit zu Zeit an	• WC-Spülung oder eine angeschlossene Sanitäreinheit sind nicht dicht • Rückschlagklappe ist undicht	• Funktion und Dichtheit aller angeschlossenen Sanitärgeräte prüfen und gegebenenfalls austauschen • Rückschlagklappe reinigen oder austauschen
• Der Motor dreht sich ruckweise und Wasser läuft langsam in das Becken	• Belüfterklappe ist verstopft	• Belüfterklappe reinigen
• Motor läuft, aber arbeitet sehr lange oder schaltet gar nicht ab	• Förderhöhe oder -weite zu hoch oder zu weit gewählt, oder zu viele Winkel eingebaut • Pumpenboden ist verstopft	• Die Abgangsleitung nochmals überdenken • Andernfalls, einen zugelassenen Mechaniker zu befragen
• Motor startet nicht	• Netzspannung fehlt • Motor überlastet, • Überhitzungsschutz ausgelöst • Motor oder Steuerungssystem defekt	• Gerät einstecken • Andernfalls, einen zugelassenen Mechaniker zu befragen
• Motor macht laute Geräusche oder brummt aber läuft nicht	• Fremdkörper im Gerät • Motor oder Steuerungssystem defekt	• Fremdkörper entfernen (siehe Punkt 14) • Andernfalls, einen zugelassenen Mechaniker zu befragen
• Schmutzwasser wird in die Dusche abgedrängt (Geräte mit seitlichem Zulauf)	• Die Dusche ist im Verhältnis zum Kleinhebegerät zu niedrig installiert • Seitliche Eingangsklappen verstopft	• Die Abgangsleitung nochmals überdenken • Eingangsklappen reinigen (siehe Punkt 14) • Andernfalls, einen zugelassenen Mechaniker zu befragen

Dieses Gerät darf ausschließlich von einem autorisierten Kundendiensttechniker geöffnet werden.

14 DEMONTAGE



VOR JEDEM ARBEITEN AN DEM GERÄT DEN NETZSTECKER ZIEHEN.

ENTFERNEN SIE DAS GERÄT VON DEN WC

(A)



Netzstecker ziehen,

(B)

Wasserzuläufe und / oder Haupthahn schliessen. Förderrohr leer laufen lassen und abnehmen. Wasser aus dem WC abpumpen.,

(C)

Waschtischanschluss (falls benutzt) abtrennen,

(D)

Schelle an der WC Manschette lösen und Verbindung zwischen WC und das Gerät trennen,

(E)

Bodenbefestigung lösen und die Anlage seitlich hinter dem WC herausziehen,

FREMDKÖRPER



Netzstecker ziehen,

Die Muffe vom Gerät abnehmen, um die Zulauföffnung freizulegen. Mit einem Draht oder Schraubenzieher den Gegenstand entfernen, der die Rotation behindert.

Achtung!

Versuchen Sie niemals, die Messer mit der Hand zu reinigen! (Die Schneiden sind extrem scharf!).

SEITLICHE EINGANGSKLAPPEN VERSTOPFT

Muffen entfernen und die Gummi-Klappen eventuell mit einem Schraubenzieher vom Schmutz befreien.



15 GARANTIEBESTIMMUNGEN

Wir bieten für den Gerät eine zweijährige Garantie ab Kaufdatum bei zweckentsprechender Nutzung und fachgerechtem Einbau.

1 AVVERTENZE

Il sistema di triturazione del vostro apparecchio è installato in una vaschetta appositamente studiata per le tazze ad uscita orizzontale. Il trituratore è un apparecchio sviluppato a regola d'arte e sottoposto ad un controllo di qualità permanente in una fabbrica certificata ISO 9001 versione 2000 dall'AFAC. Questo apparecchio è destinato ad un uso sanitario. E' dotato di un alto livello di sicurezza e di affidabilità se tutte le regole di installazione e di funzionamento descritte in questo libretto sono scrupolosamente rispettate.

In particolare le indicazioni riguardanti:

- "  " avvertenze che se non rispettate potrebbero causare rischi alla persona,
- "  " avvertenze riguardanti la presenza di rischi d'origine elettrica.

"ATTENZIONE" indicazione che se non rispettate, potrebbero condizionare il funzionamento dell'apparecchio.

Il presente apparecchio è dotato delle ultime innovazioni tecnologiche in campo di acustica. Per usufruire pienamente del comfort di questa nuova generazione di apparecchi, seguire scrupolosamente i consigli di montaggio descritti nella sezione .

2 LISTA DEI PEZZI A CORREDO

Vedi fig. n°  (Cfr scheda tecnica).

3 DIMENSIONI E INGOMBRO

Vedi fig. n°  (Cfr scheda tecnica).

4 CARATTERISTICHE TECNICHE

Questo apparecchio è una pompa trituratrice destinata all'evacuazione delle feci, della carta igienica e dagli apparecchi sanitari menzionati nella fig.  (Cfr scheda tecnica).

Questo apparecchio è riservato ad un uso esclusivamente domestico.

E' dotato di un alto livello di sicurezza e di affidabilità se tutte le regole di installazione e di funzionamento descritte in questo libretto sono scrupolosamente rispettate.

Per i dati tecnici vedi fig.  (Cfr scheda tecnica).

5 PRESTAZIONI

Vedi fig. n°  (Cfr scheda tecnica).

6 ALTEZZA E LUNGHEZZA DELL'EVACUAZIONE

Le combinazioni possibili tra altezza e lunghezza dell'evacuazione sono descritte nella fig. n°  (Cfr scheda tecnica).

7 INSTALLAZIONE

ATTENZIONE: in tutti i casi il trituratore deve essere raccordato ad un WC in ceramica con scarico orizzontale conforme alla normativa EN 33 o EN 37

Il trituratore deve trovarsi nel vano previsto per il WC e per le altre installazioni sanitarie eventualmente collegate. L'apparecchio deve essere installato in modo da garantire un agile accesso al controllo e alla manutenzione

Esso viene fornito assieme ai dispositivi di fissaggio che ne impediscono la rotazione o di spostarsi.

Per ottimizzare gli ultimi sviluppi tecnologici in campo di acustica inclusi nel presente apparecchio, è imperativo:

- installare la vaschetta in modo da evitare che sia in contatto con una parete del vano
- posizionare la vaschetta su un suolo perfettamente piatto in modo da non contrariare il corretto funzionamento dei piedini antivibrazioni
- fissare correttamente i tubi di evacuazione evitando distanze tra fissazioni superiori ad un metro.

7a RACCORDO WC

- Per prima cosa, cospargere l'estremità dell'uscita WC con sapone liquido.
- Infilare il collare fornito sull'uscita della tazza
- Allineare il manicotto con l'uscita WC,
- Inserire il manicotto dell'uscita WC
- Utilizzare un cacciavite per serrare il manicotto all'uscita del wc

Dopo aver posizionato l'apparecchio, fissarlo al suolo per mezzo delle 2 viti fornite.

Se il fissaggio va realizzato per mezzo di 2 piastrelle, fissare queste ultime sotto la tazza prima di posizionarla sul suolo.

ATTENZIONE !!!

Il vaso (come pure qualsiasi altro apparecchio sanitario eventualmente raccordato al trituratore) deve essere perfettamente stagna. Una perdita del vaso, anche se minima provoca funzionamenti indesiderati dell'apparecchio.

7b RACCORDO DI APPARECCHI SANITARI

Vedi fig. n°  (Cfr scheda tecnica) per gli eventuali raccordi di apparecchi sanitari.

ATTENZIONE : per l'installazione di una doccia la piletta deve essere a 18 cm dal pavimento.



7c ALLACCIAMENTO AL TUBO DI SCARICO

(Cfr scheda tecnica fig. n° .





• SANIBROYEUR / SANIFLO / SANIBROY / SANITRIT / SANI 1 / SANILUX:
orientare il gomito di uscita nel senso voluto, poi utilizzare il tubo di plastica, senza piegarlo, per raccordarlo all'evacuazione. Se necessario, utilizzare il raccordo 23/32 fornito.

• SANIBROYEUR PRO / SANIBROY PRO / SANITOP / SANIPRO XR / SANIPLUS / SANIBROYEUR TOP / SANIBROYEUR PLUS / SANI 2 / SANI 3:

1-Il vostro apparecchio è munito di un grosso gomito bianco di gomma:

- Orientare l'apertura della valvola anti-ritorno dal lato dell'uscita prevista ruotandola con una pinza o estraendola e rimettendola nell'estremità dell'uscita in gomma del trituratore
- Orientare il gomito d'uscita, quindi infilarlo sul tubo in gomma (pezzo  A) e serrarlo con un cacciavite (pezzo  B),

2. Il vostro apparecchio è munito di un gomito di plastica e di un manicotto morbido:

- Inserire il manicotto nel gomito. Fissarlo con un collare  C.
- Orientare l'insieme e infilarlo nella tubo nero (7c). Fissare la base del gomito con un collare  D.
- Tagliare, se occorre, l'estremità del manicotto per adattarla al tubo d'evacuazione ed usare un collare  C o  D.

7d CONSIGLI TECNICI

(cfr. scheda tecnica fig. .

- Evitare "punti bassi" nel percorso dei tubi prevedendo una pendenza dell'1% per la parte orizzontale del percorso.
- Evacuazione verticale ascendente : Prevedere il condotto in salita al traverso dell'apparecchio. Continuare l'evacuazione nel tratto in discesa (1% di pendenza).

• Si consiglia d'installare uno spurgo nel punto basso al fine di facilitare le operazioni di manutenzione.

• Per evitare il travaso attraverso il sifone:
- installare un rompivuoto (genere Nicoll o simili) nel punto alto, oppure
- aumentare il Ø del condotto orizzontale.

• L'evacuazione dell'apparecchio va raccordata alle acque usate per mezzo di un raccordo disponibile sul commercio.

• Proteggere i tubi dal gelo con l'opportuno materiale isolante

N.B.: per una corretta installazione del trituratore, sul tratto verticale non è possibile fare curve sul tubo di scarico.

La sola curva deve essere fatta in prossimità dell'apparecchio in modo da raggiungere in modo lineare il punto più alto.

Se possibile, utilizzare gomiti a largo raggio di curvatura in modo da ottimizzare lo scorrimento

Si raccomanda d'installare un sistema d'allarme esterno. Sanialarm SFA che avverte in caso di guasto del trituratore. Su alcuni apparecchi, il punto di perforazione è segnalato sul coperchio.

7e COLLEGAMENTO ELETTRICO



Effettuare il collegamento alla rete elettrica solo dopo aver terminato l'allacciamento idraulico

L'impianto elettrico deve essere realizzato da un professionista qualificato in elettrotecnica. L'apparecchio va collocato in modo tale che la spina della presa di corrente sia accessibile.

Il circuito d'alimentazione dell'apparecchio va collegato a terra (Classe I) e protetto da un disgiuntore differenziale ad alta sensibilità (30 mA) calibrato a 10 A minimo.

Il collegamento deve servire esclusivamente all'alimentazione dell'apparecchio. In caso di dubbi, fare controllare da un elettricista qualificato.

Normativa

Si raccomanda di rispettare le disposizioni della norma in vigore nel paese di utilizzazione riguardo ai volumi di protezione di una sala da bagno. In caso di dubbio, prendere contatto con un tecnico qualificato.

Se il cavo di questo apparecchio è danneggiato, deve essere sostituito dal fabbricante o dal suo Servizio Assistenza per evitare pericoli.

8 NORMA

- Il presente apparecchio è conforme alla norma EN 12050-3 (Stazione di sollevamento con applicazione a scarichi contenenti materie fecali).

9 MESSA IN FUNZIONE

Una volta terminate tutte le operazioni di installazione elettrica ed idraulica azionare lo scarico wc, l'apparecchio SFA si metterà in funzione per un periodo di tempo variabile tra i 5 e i 10 secondi a seconda dell'altezza dello scarico in verticale. Se il periodo di funzionamento supera i 20 secondi verificare che il tubo di scarico non sia piegato o che lo sfiato dell'apparecchio non sia bloccato.

Eseguire questa operazione di scarico più volte verificando che l'allacciamento al wc non abbia perdite. Verificare ugualmente, se necessario, la tenuta stagna dei raccordi con gli altri apparecchi sanitari: lavandino, doccia, bidet.

10 UTILIZZO E PRECAUZIONI

ATTENZIONE !!!

In caso di assenza prolungata (vacanze), è obbligatorio interrompere l'alimentazione generale d'acqua dell'abitazione.

Le toilette dotate del vostro nuovo apparecchio vanno utilizzate come un WC classico e richiedono una manutenzione minima. Il trituratore partirà automaticamente quando il livello dell'acqua ricevuta sarà sufficiente a farlo scaricare.

Non utilizzare l'apparecchio per applicazioni commerciali o industriali.

Per le evacuazioni orizzontali:

- Rispettare una pendenza dell'1%,
- Evitare i punti bassi nella canalizzazione, I tubi devono sboccare sopra il livello della canalizzazione di evacuazione principale.

ATTENZIONE !!!

Ai fini della garanzia verrà presa in conto solo l'evacuazione di carta igienica, materie fecali e acque sanitarie.

Qualsiasi danno dovuto alla frantumazione di corpi estranei quali cotone, tamponi assorbenti, preservativi, capelli, salviettine, prodotti alimentari, oggetti di metallo, legno o plastica o dal pompaggio di liquidi quali solventi o oli fa decadere la garanzia.

Questo apparecchio non è destinato alle persone (ivi compresi i bambini) le cui capacità fisiche, sensoriali o mentali sono limitate, o alle quali fanno difetto esperienza e conoscenze, eccetto se sorvegliate e qualora ricevano le istruzioni necessarie per utilizzare l'apparecchio, con l'aiuto di una persona responsabile della loro sicurezza. Sorvegliare i bambini e badare che non giochino con l'apparecchio.

11 PULIZIA, RIMOZIONE DEL CALCARE

Per pulire e disincrostare il trituratore ed il WC in ceramica utilizzare regolarmente un prodotto adeguato per togliere le incrostazioni. SFA ha ideato e progettato un liquido anticalcare apposito, in grado di non rovinare le prestazioni del vostro trituratore.

- scollegare la presa elettrica del trituratore,
- inserire nel wc una quantità di prodotto
- Lasciare riposare il tutto per qualche ora
- Ricollegare la presa elettrica del trituratore
- Sciacquare azionando 2 volte lo sciacquone.

Tale operazione va eseguita in media una volta ogni tre mesi. Da modularsi a seconda della durezza della vostra acqua.

12 MANUTENZIONE



PRIMA DI INTERVENIRE SULL'APPARECCHIO, SCOLLEGARE L'ALIMENTAZIONE ELETTRICA.

L'apparecchio non richiede una manutenzione particolare.

Alcuni apparecchi SFA sono dotati di filtro a carbone attivo. Questo filtro deve essere sostituito ogni anno.

13 EVENTUALI INTERVENTI



Alcune anomalie di funzionamento dei trituratore sono dovute a cause secondarie, per aiutarvi alla diagnosi ed alla risoluzione di queste anomalie, fate riferimento alla lista seguente.



IN TUTTI I CASI SCOLLEGARE LA PRESA ELETTRICA DEL TRITURATORE

Per qualsiasi altro problema che richieda l'apertura dell'apparecchio, contattare il servizio clienti o un riparatore autorizzato.

L'APERTURA DELL'APPARECCHIO PUÒ ESSERE ESEGUITA SOLO DA UN RIPARATORE QUALIFICATO

ANOMALIE CONSTATATE,	PROBABILI CAUSE,	RIMEDI
• l'apparecchio si ferma	• L'apparecchio è rimasto in funzione troppo a lungo (interruzione termica di sicurezza) • Problema elettrico	• Rivolgersi ad un riparatore qualificato. • Aspettare il ripristino
• L'apparecchio si rimette in moto senza interruzione	• Gli apparecchi sanitari collegati perdono • La valvola antiritorno perde	• Controllare l'installazione a monte, • Pulire o sostituire la valvola antiritorno
• Il motore gira irregolarmente e l'acqua scende lentamente nel vaso	• Lo sfiatatoio del coperchio è otturato	• Liberare lo sfiatatoio
• Il motore gira correttamente ma non si arresta mai o gira troppo a lungo	• L'altezza o la lunghezza dello scarico è eccessiva • Il fondo pompa è ostruito	• Modificare l'installazione • Se necessario, contattare un riparatore autorizzato
• Il motore non parte	• Apparecchio mal collegato • Presa di corrente difettosa • Problema di motore o sistema di comando	• Collegare l'apparecchio correttamente • Se necessario, contattare un riparatore autorizzato
• Il motore gira generando un crepitante rumore ronzia ma non pompa	• Motore bloccato da un corpo estraneo • Problema motore o sistema di comando	• Eliminare il corpo estraneo (vedi rubrica ) • Se necessario, contattare un riparatore autorizzato
• Ritorno di acque usate nella doccia (apparecchi con entrate laterali)	• Doccia installata troppo in basso rispetto al trituratore • Otturatori di entrate laterali ostruiti	• Modificare l'installazione • Pulire gli otturatori (vedi rubrica ) • Se necessario, contattare un riparatore autorizzato

14 SMONTAGGIO



SCOLLEGARE LA PRESA DI CORRENTE PRIMA DI EFFETTUARE QUALSIASI INTERVENTO

COME SCOLLEGARE IL TRITURATORE DAL VASO

-  Scollegare assolutamente la presa di corrente,
- Chiusure il rubinetto di carico acqua. Eliminare la maggior parte di acqua dal sifone del WC.
- Liberare il tubo di evacuazione,
- Liberare i raccordi degli apparecchi sanitari
- Svitare le 2 viti dei dispositivi di fissaggio,
- Smontare il manicotto e separare quindi il trituratore dal vostro WC facendo leva sulle estremità del manicotto di collegamento.

CORPO ESTRANEO

 **Scollegare assolutamente la presa di corrente,**

Servendosi di un filo di ferro o di un cacciavite, togliere il manicotto dell'apparecchio per liberare bene l'orifizio dell'entrata ed eliminare l'ostacolo che impedisce la rotazione delle lame.

Attenzione!

Non inserire mai la mano per tentare di liberare le lame (lame molto taglienti)

OTTURATORI DI ENTRATE LATERALI OSTRUITI:

Togliere i manicotti e, se necessario, liberare gli otturatori di gomma per mezzo di un cacciavite.

15 CONDIZIONI DI GARANZIA

Gli apparecchi sono garantiti 2 anni, a partire dalla data d'acquisto. La garanzia decade se installati o utilizzati in maniera non conforme a quanto riportato in questo manuale, e su tutti i pezzi soggetti ad usura.

1 GENERALIDADES

El sistema de trituración de su producto esta instalado en una caja especialmente estudiada para un inodoro de salida horizontal.

Este triturador es un producto diseñado según las normas siguiendo un control de calidad permanente dentro de una fábrica que tiene la certificación ISO 9001 versión 2000 por AFAQ. El buen funcionamiento del aparato exige una atención muy escrupulosa al manual a la hora de realizar la instalación y de su mantenimiento. Prestar especial atención a los símbolos siguientes :

"  " Aviso de posible peligro para las personas, en caso de no respetarlo,

"  " Aviso de la existencia de un riesgo de origen eléctrico,

"**ATENCIÓN**" indicación cuya no observación podría entrañar peligro para el funcionamiento del aparato.

Este aparato cuenta con las últimas innovaciones tecnológicas en materia acústica. Para sacar el máximo partido de esta nueva generación de aparatos, es importante seguir los consejos de montaje descritos en la sección **7**.

2 LISTA DE PIEZAS SUMINISTRADAS :

Ver fig. n° **2** (Cf ficha técnica).

3 DIMENSIONES Y VOLUMEN :

Ver fig. n° **3** (Cf ficha técnica).

4 AMBITO DE APLICACION Y DATOS TECNICOS :

Este aparato es un triturador-bombeador especialmente diseñado para evacuar las aguas usadas procedentes de un inodoro y de los aparatos sanitarios mencionados en la fig. n° **1** (Cf ficha técnica).

Es para uso doméstico.

Tiene un alto nivel de cualidades técnicas, seguridad y fiabilidad siempre que se cumplan atentamente todas las reglas de instalación y mantenimiento descritas en la presente nota.

Hallará los datos técnicos en la fig. n° **3** (Cf ficha técnica).

5 CURVA DE RENDIMIENTOS :

Ver fig. n° **5** (Cf ficha técnica).

6 ALTURA Y LONGITUD DE EVACUACIÓN :

Las combinaciones posibles entre altura y longitud de evacuación figuran indicadas en la fig. n° **6** (Cf ficha técnica).

7 INSTALACIÓN

ATENCIÓN : este aparato debe conectarse a un inodoro de salida horizontal. Conforme a la norma EN 33 o EN 37.

El aparato debe de estar en la misma sala / habitación que el WC y los otros aparatos sanitarios. El aparato debe de instalarse de manera que el acceso sea facil para control y mantenimiento.

Se suministra con unos dispositivos de fijación que le impiden rotar o moverse.

Para optimizar los últimos desarrollos técnicos en materia acústica incluidos en este aparato, es importante :

- instalar el depósito de forma que no toque ninguna pared de la sala / habitación,
- posicionar el depósito sobre un suelo lo más plano posible, para permitir el adecuado funcionamiento de los contactos anti vibratorios,
- fijar correctamente el tubo de evacuación evitando que las distancias entre las fijaciones sean superiores a un metro.

7a CONEXIÓN AL WC

- Lubricar el extremo de la salida del wc con jabón líquido o grasa de silicona,
- Ensarte la abrazadera suministrada en la salida de la cubeta,
- Alinear el fuelle con la salida horizontal del WC,
- Insertar el fuelle en la salida horizontal del WC,
- Colocar la abrazadera en el extremo de la goma fuelle y luego apretarla con un destornillador.

Una vez instalado el aparato, fíjelo al suelo con los 2 tornillos suministrados.

Si la fijación al suelo se efectúa con 2 plaquetas, fíjelas primero bajo el depósito antes de colocarlo sobre el suelo.

¡ ATENCIÓN !

La cisterna, así como los grifos de cualquier otro sanitario conectado a un triturador, deben ser perfectamente estancos. Una fuga, aunque sea leve, provoca arranques inesperados del triturador.

7b CONEXIÓN A LOS SANITARIOS

Ver la fig. n° **7b1** et fig. n° **7b2** (Cf ficha técnica) para las posibles conexiones de los aparatos sanitarios.

ATENCIÓN: para conectar una ducha, procurar elevar el fondo 18 cm como mínimo.

7c CONEXIÓN EVACUACIÓN

(Cf ficha técnica fig. **7c**).

- **SANIBROYEUR / SANIFLO / SANIBROY / SANITRIT / SANI 1 / SANILUX**: oriente el codo de salida en el sentido deseado, a continuación utilice el tubo de plástico, sin doblarlo, para conectarlo al conducto de evacuación. Si es necesario, utilice el racor 23/32 suministrado.

- **SANIBROYEUR PRO / SANIBROY PRO / SANITOP / SANIPRO XR / SANIPLUS / SANIBROYEUR TOP / SANIBROYEUR PLUS / SANI 2 / SANI 3**:

1 Su aparato está equipado con un gran codo de caucho blanco:

- Orientar la abertura de la válvula anti-retroceso hacia el lado de la salida prevista, girándola con una llave o extra-yéndola e introduciéndola en el extremo de la salida de caucho del triturador.

- Orientar el codo de salida **A**, introducirlo en la durita de caucho y apretarlo con una abrazadera **B**.

2. Su aparato está equipado con un codo de plástico y un manguito flexible:

- Introducir el manguito en el codo. Fijarlo con una abrazadera **B**.

- Orientar este conjunto e introducirlo en la durita negra (7c). Fijar la base del codo con una abrazadera **B**.

- Si es necesario, cortar el extremo del manguito para adaptarlo al tubo de evacuación y utilizar una abrazadera **C** o **D**.

7d CONSEJOS TÉCNICOS PARA LA EVACUACIÓN

(cf. ficha técnica fig. **7d**).

- Evitar los "puntos bajos" en el conducto de evacuación manteniéndolo recto mediante abrazaderas. Prever una pendiente descendente de un 1% para la parte de evacuación "horizontal",

- Evacuación vertical ascendente : Procurar que el conducto ascendente quede a la derecha del aparato. La evacuación debe tener lugar gravitatoriamente (pendiente del 1%),

- En la parte inferior del conducto de evacuación ascendente prever una purga que permita el vaciado en caso de intervención,

- Para evitar efecto sifón : - instalar una válvula aireación (tipo Nicoll o similares) en la parte alta, o

- aumentar el Ø del conducto horizontal,

- La evacuación del aparato SFA debe acoplarse al bajante de las aguas residuales mediante un racor usual en el comercio,

- Tuberías : protegerlas contra las heladas mediante aislantes adecuados.

N.B. : Por cada codo que pongamos en la evacuación, estaremos rebajando unos 50 cm su altura. Si es posible, utilice codos con gran radio de curvatura para mejorar el desagüe.

Se recomienda instalar un sistema de alarma externo Sanialarm SFA, el cual avisará en caso de disfunción del triturador. En ciertos aparatos, el punto de taladrado está indicado en la tapa.

7e CONEXIÓN ELÉCTRICA



Efectuar la conexión eléctrica sólo una vez llevados a cabo todas las conexiones definitivas

La instalación eléctrica debe ser realizada por un profesional cualificado en electrotécnica. El aparato debe estar colocado de forma que el enchufe de corriente sea accesible.

El circuito de alimentación del aparato debe estar conectado a tierra (Clase I) y protegido por un disyuntor diferencial de alta sensibilidad (30 mA) calibrado a 10 A mínimo.

La conexión debe servir exclusivamente para la alimentación del aparato. En caso de duda, hacerlo controlar por un electricista cualificado.

Reglamentación

Respetar las disposiciones de la norma UNE 20.315 referente a las medidas de protección de un cuarto de baño. En caso de duda, ponerse en contacto con un técnico cualificado.

Si el cable de este aparato está dañado, debe ser reemplazado por el fabricante o por su servicio postventa, a fin de evitar cualquier peligro.

8 NORMAS

- Este aparato cumple la norma EN 12050-3. Plantas elevadoras de aguas residuales que contienen materias fecales, para aplicaciones limitadas y a las directivas y normas europeas sobre la seguridad eléctrica y la compatibilidad electromagnética.

9 PUESTA EN MARCHA

Una vez efectuadas las conexiones eléctricas e hidráulicas, tirar una vez de la cadena ; el aparato se pone en marcha automáticamente y funciona entre 5 y 10 s, según la altura de evacuación. Si el aparato funciona más de 20 s comprobar que el conducto de evacuación no esté aplastado (probable freno) o que el respiradero no esté obstruido.

Tirar varias veces de la cadena. El paso del inodoro debe ser estanco. Asimismo, comprobar la estanqueidad de las conexiones a los otros sanitarios : lavamanos, ducha, bidet, lavabo.

10 UTILIZACIÓN Y PRECAUCIÓN

¡ATENCIÓN!

En caso de ausencias prolongadas (vacaciones) es obligatorio cerrar la alimentación general de agua de la vivienda.

Los baños equipados con un triturador deben utilizarse como un WC clásico y su mantenimiento es mínimo. El triturador arranca automáticamente en cuanto se alcanza determinado nivel de agua en la caja.

Esta es una unidad para uso doméstico.

Para las evacuaciones horizontales:

- Respetar una pendiente del 1%,
- Evitar los puntos bajos en la canalización.

La tubería de evacuación debe desembocar por encima de la canalización de evacuación principal aunque la instalación tenga una o varias válvulas antirretorno.

¡ATENCIÓN!

La garantía cubre únicamente la evacuación de papel higiénico, materia fecal y aguas sanitarias. Cualquier avería producida por el bombeo de cuerpos extraños tales como algodón, tapones higiénicos, compresas, toallitas, productos alimentarios, preservativos, cabellos, objetos de metal, de madera o de plástico, o bombeo de líquidos como disolventes o aceites no será cubierta por la garantía.

Este aparato no está destinado a personas (incluidos niños) cuyas capacidades físicas, sensoriales o mentales estén limitadas, como tampoco a aquéllas que carezcan de la experiencia o el conocimiento del mismo, salvo que se encuentren bajo supervisión y reciban las instrucciones necesarias para utilizar el aparato, con la ayuda de una persona responsable de su seguridad. Supervisar a los niños y vigilar que no jueguen con el aparato.

11 LIMPIEZA / DESINCRUSTACION

Para limpiar y desincrustar la trituradora y la cubeta, utilizar frecuentemente un producto desincrustante sanitario.

- Desconectar la toma eléctrica del triturador,
- Introducir en el inodoro una dosis de producto desincrustante,
- Dejar reposar durante varias horas,
- Volver a conectar la toma eléctrica del triturador,
- Lavar accionando 2 veces la cisterna.

Esta operación debe ser realizada con una frecuencia de una vez cada 3 meses, pero debe ser efectuada en función de la dureza del agua.

12 MANTENIMIENTO



ANTES DE CUALQUIER INTERVENCIÓN DESCONECTAR EL TRITURADOR DE LA RED ELÉCTRICA.

El triturador no necesita un mantenimiento particular.

Algunos aparatos de SFA están provistos de filtro de carbón activo. Dicho filtro debe cambiarse todos los años.

13 POSIBLES INTERVENCIONES

Algunas de las averías del triturador son menores. Puede usted arreglarlas. Para ayudarle a diagnosticar el problema, ayúdese del diagrama siguiente.



EN CUALQUIER CASO, DESCONECTE LA TOMA ELÉCTRICA DE LA TRITURADORA

PARA CUALQUIER OTRO PROBLEMA QUE REQUIERA LA APERTURA DEL APARATO, DIRÍJASE AL SERVICIO TÉCNICO OFICIAL

ANOMALIAS	CAUSAS	REMEDIOS
<ul style="list-style-type: none"> • El aparato se para 	<ul style="list-style-type: none"> • El aparato ha funcionado durante demasiado tiempo (corte térmico de seguridad) • Problema eléctrico 	<ul style="list-style-type: none"> • Póngase en contacto con el servicio técnico oficial • Esperar la puesta en marcha
<ul style="list-style-type: none"> • El triturador se pone en marcha intermitentemente 	<ul style="list-style-type: none"> • Los sanitarios conectados pierden agua • La válvula anti-retorno pierde 	<ul style="list-style-type: none"> • Revisar cada uno de los elementos conectados, • Limpiar o cambiar la válvula anti-retorno
<ul style="list-style-type: none"> • El motor funciona con sacudidas y el agua desciende lentamente en la taza 	<ul style="list-style-type: none"> • El respiradero esta tapado 	<ul style="list-style-type: none"> • Destapar el respiradero
<ul style="list-style-type: none"> • El motor gira correctamente pero no se para o gira lentamente 	<ul style="list-style-type: none"> • La altura o la longitud de evacuación es muy larga o tiene muchos codos • La tapa bomba está atascada 	<ul style="list-style-type: none"> • Mirar la instalación • Si no, consultar al SAT
<ul style="list-style-type: none"> • El motor no arranca 	<ul style="list-style-type: none"> • Triturador no enchufado • Enchufe defectuoso • Problema del motor o del sistema de control 	<ul style="list-style-type: none"> • Enchufar el triturador a la corriente, • Si no, consultar al SAT
<ul style="list-style-type: none"> • El motor gira con un ruido de carraca pero no gira 	<ul style="list-style-type: none"> • Motor bloqueado por un cuerpo extraño • Problema del motor o del sistema de control 	<ul style="list-style-type: none"> • Extraiga el cuerpo extraño (ver sección 14) • Si no, consultar al SAT
<ul style="list-style-type: none"> • Retorno de agua turbia en la ducha (aparatos con entradas laterales) 	<ul style="list-style-type: none"> • Ducha instalada demasiado baja con relación a la trituradora • Clapetas de las entradas laterales obstruidas 	<ul style="list-style-type: none"> • Revisar la instalación • Limpie las clapetas (ver sección 14) • Si no, consultar al SAT

14 DESMONTAJE



DESENCHUFAR LA TOMA DE CORRIENTE ANTES DE REALIZAR CUALQUIER INTERVENCIÓN

CÓMO SACAR EL TRITURADOR DEL INODORO

- Desenchufar la toma de corriente eléctrica,
- Cerrar el grifo de la cisterna. Retirar la máxima cantidad posible de agua del sifón del inodoro,
- Extraer el tubo de evacuación del codo,
- Retirar las conexiones a los sanitarios,
- Retirar los dos tornillos de fijación al suelo,
- Destornillar la abrazadera y separar el aparato del inodoro empujando el manguito hacia el aparato y sacándolo de lado.

CUERPO EXTRAÑO

Desenchufar la toma de corriente eléctrica,

Extraiga el manguito de protección del aparato para liberar el orificio de entrada y con un alambre o un destornillador, quite el obstáculo que impide la rotación de las cuchillas.

¡Atención!

Jamás intente liberar las hojas con la mano (cuchilla extremadamente afilada).

ANILLAS DE LAS ENTRADAS LATERALES OBSTRUIDAS

Extraiga los manguitos y con un destornillador extraiga las anillas de caucho.

15 CONDICIONES DE GARANTIA

Los aparatos SFA tienen una garantía de 2 años a partir de la fecha de compra siempre que la instalación y la utilización sean conformes a la presente nota.

1 ADVERTÊNCIA

O sistema de trituração do seu aparelho está instalado numa cuba especialmente estudada para as bacias com saídas horizontais. Este triturador é um aparelho desenvolvido de acordo com as regras da arte e submetido a um controlo de qualidade permanente numa fábrica certificada ISO 9001 versão 2000 pela AFAQ. O funcionamento correcto do seu aparelho exige o cumprimento rigoroso das regras de instalação e de manutenção descritos neste manual.

Em particular as indicações assinaladas por :

"  " Indicação quando não respeitada poderá por em risco a segurança das pessoas,

"  " Indicação que adverte a presença de um risco de origem eléctrica,

"ATENÇÃO" indicação quando não respeitada poderá por em risco o funcionamento do aparelho.

Este aparelho beneficia das últimas inovações tecnológicas em matéria de acústica. De forma a beneficiar totalmente do conforto desta nova geração de aparelhos, é importante seguir os conselhos de montagem descritos na secção **7**.

2 LISTA DE PEÇAS FORNECIDAS :

Ver fig. n.º **2** (Cf ficha técnica).

3 DIMENSÕES E ESPAÇO OCUPADO :

Ver fig. n.º **3** (Cf ficha técnica).

4 DOMÍNIO DE APLICAÇÃO E DADOS TÉCNICOS :

Este aparelho é um triturador/bomba especialmente concebido para evacuar os efluentes provenientes de um wc e dos aparelhos sanitários mencionados na fig. **1** (Cf ficha técnica).

Este aparelho é reservado para um uso exclusivamente doméstico.

Beneficiando de um grande nível de performance, de segurança e de fiabilidade sempre que se observem todas as normas de instalação e manutenção descritas neste folheto.

Encontrará os dados técnicos na fig. **8** (Cf ficha técnica).

5 CURVA DE PERFORMANCES :

Ver fig. n.º **5** (Cf ficha técnica).

6 ALTURA E COMPRIMENTO DA EVACUAÇÃO :

As combinações possíveis entre altura e comprimento da evacuação estão indicadas na fig. n.º **6** (Cf ficha técnica).

7 INSTALAÇÃO

ATENÇÃO : O aparelho só é adaptável a uma sanita com descarga à parede. Conforme a norma EN 33 ou a norma EN 37

O triturador deve estar na mesma divisória que o WC e que as outras instalações sanitárias eventualmente ligadas. Deve ser facilitado o acesso ao aparelho para manutenção.

É fornecido com dispositivos de fixação para impedir que ele rode ou mexa-se

De forma a otimizar os últimos desenvolvimentos técnicos em matéria de acústica incluída neste aparelho, é importante :

- instalar a cuba evitando que esta toque uma parede da divisória,
- posicionar a bacia num solo perfeitamente plano de forma a não contrariar o funcionamento correcto dos blocos anti-vibratórios,
- fixar correctamente os tubos de evacuação evitando distâncias entre as fixações superiores a um metro.

7a LIGAÇÃO WC

- Cubra previamente a extremidade da saída WC com sabão líquido.
- Enfie o colar fornecido à saída bacia
- Alinhe a manga à saída WC,
- Insira a manga à saída WC
- Posicionar a braçadeira sobre a extremidade da manga e aperte-a com uma chave

Quando o aparelho estiver instalado, fixe-o no solo com os 2 parafusos fornecidos.

No caso da fixação ao solo fazer-se com 2 plaquetas, fixe-as primeiro debaixo da cuba antes de as posicionar no solo.

ATENÇÃO !!!

O autoclismo assim como as torneiras de qualquer aparelho sanitário ligado ao triturador não deve ter qualquer fuga. Uma fuga, mesmo pequena, pode provocar arranques inesperados do triturador.

7b LIGAÇÃO A OUTROS APARELHOS SANITÁRIOS

Consultar a fig. n.º **7b1** e fig. n.º **7b2** (Cf ficha técnica) para as eventuais ligações do aparelhos sanitários.

ATENÇÃO : para a ligação do poliban, elevar a base de chuveiro a 18 cm do nível do piso.

7c LIGAÇÃO À SANITA

(Cf ficha técnica fig. n.º **7c**).

- SANIBROYEUR / SANIFLO / SANIBROY / SANITRIT / SANI 1 / SANILUX : oriente o cotovelo de saída no sentido desejado e de seguida utilize o tubo de plástico, sem o dobrar, para a ligação à evacuação. Caso seja necessário, utilize a ligação 23/32 fornecida.

- SANIBROYEUR PRO / SANIBROY PRO / SANITOP / SANIPRO XR / SANIPLUS / SANIBROYEUR TOP / SANIBROYEUR PLUS / SANI 2 / SANI 3 :

1-O vosso aparelho está equipado com um grande cotovelo de borracha branca :

- Orientar a abertura da válvula anti-retorno do lado da saída prevista virando-a com um alicate ou desprendendo-a e colocando-a na extremidade da saída em borracha do triturador.

- Orientar o cotovelo de saída (peça **A**), depois enfiá-lo no durito de borracha e apertá-lo com um colar (peça **B**).

2-O vosso aparelho está equipado com um cotovelo de plástico e com uma manilha maleável :

- Inserir a manilha sobre o cotovelo. Fixá-la com uma anilha **C**.
- Orientar este conjunto e metê-lo na durita preta (7c). Fixar a base do cotovelo com uma anilha B.
- Cortar, se necessário, a extremidade da manilha para a adaptar ao cano de evacuação e utilizar uma anilha **C** ou **D**

7d CONSELHOS TÉCNICOS PARA A EVACUAÇÃO

(cf. ficha técnica fig. **7d**).

- Evitar os "pontos baixos" na conduta de evacuação mantendo-a direita por meio de braçadeiras. Prever uma inclinação descendente de 1% para a parte de evacuação "horizontal",

- Evacuação vertical ascendente : Prever a conduta a montante no lado direito do aparelho. Continue a evacuação gravitariamente (1% de inclinação),
- Recomenda-se de instalar uma purga no ponto baixo para facilitar a manutenção,
- Para evitar o transvasamento com um sifão :
- instalar um nivelador de pressão (género Nicoll ou similares) no ponto alto, ou
- aumentar o Ø da conduta horizontal,
- A evacuação do aparelho deve ser ligada à queda das águas usadas com ajuda de uma ligação do comércio,
- Canalizações : protege-las com produtos contra o gelo.

N.B. : Cada curva colocado na evacuação do aparelho provoca uma diminuição da capacidade de elevação de cerca de 50 cm por curva.

Utilizar se possível curvas com grande raio de curvatura para otimizar o escoamento.

Recomenda-se a instalação de um sistema de alarme externo Sanialarm SFA que avisa em caso de mau funcionamento do triturador. Em alguns aparelhos, o ponto de ruptura/perfuração está indicado na cobertura.

7e LIGAÇÃO ELÉCTRICA



Efectuar a ligação eléctrica só depois de ter finalizado todas as outras ligações.

A instalação eléctrica deve ser efectuada por um profissional qualificado em electrotécnica. O aparelho deve ser instalado de forma que a ficha eléctrica fique acessível.

O circuito de alimentação do aparelho deve ser ligado à terra (Classe I) e protegido por um disjuntor diferencial de alta sensibilidade (30mA) calibrado a 10 A (mínimo).

A ligação deve servir exclusivamente para a alimentação do aparelho. No caso de dúvida, mandar controlar o aparelho por um electricista qualificado.

Regulamentação

Procure observar as disposições da norma UNE 20-460 referente ao volume de protecção da casa de banho. Em caso de dúvida, entre em contacto com um técnico qualificado.

Se o cabo deste aparelho estiver danificado, deve ser substituído pelo fabricante ou pelo seu Serviço Pós Venda para evitar um perigo.

8 NORMA

- Este aparelho responde à norma EN 12050-3. Estação elevatória com aplicação limitada para efluentes contendo matérias fecais e às directivas e normas europeias sobre a segurança eléctrica e a compatibilidade electromagnética.

9 FUNCIONAMENTO

Uma vez efectuadas as ligações hidráulicas e eléctricas, puxar pelo autoclismo ; o aparelho põe-se a funcionar automaticamente durante 5 a 10s consoante a altura de evacuação. Acima de 20s, verificar se a conduta de evacuação não está torcida (retardamento provável) ou se o orifício de respiro está tapado. Puxar várias vezes pelo autoclismo. A passagem da sanita não deve ter fugas assim como as ligações dos outros aparelhos sanitários : lavatório, poliban, bidé.

10 UTILIZAÇÃO E PRECAUÇÕES

ATENÇÃO !!!

No caso de ausência prolongada (férias), é obrigatório cortar a alimentação geral em água da casa.

As sanitas equipadas do seu novo aparelho utilizam-se como um WC clássico e requer uma manutenção mínima. O triturador funciona automaticamente após atingir um certo nível de chegada de água.

Não pode de forma alguma proceder a qualquer aplicação comercial ou industrial. Para as evacuações horizontais :

- Respeite uma inclinação de 1%,
- Evite os pontos baixos na canalização.

Os tubos devem chegar acima do nível da canalização da evacuação principal.

ATENÇÃO !!!

Apenas serão tidos em conta pela garantia a evacuação de papéis higiénicos, matérias fecais e águas sanitárias. Fica fora de garantia todos os danos causados no aparelho pela trituração de substâncias estranhas, tais como ; algodão, tampões periódicos, pensos higiénicos, preservativos, cabelos toalhas, produtos alimentares, objectos de metal, de madeira ou de plástico, ou por evacuação de líquidos tais como ; dissolventes ou óleos.

Este aparelho não foi concebido para ser utilizado por indivíduos (incluindo crianças) cujas capacidades físicas, sensoriais ou mentais estão limitadas ou por indivíduos sem experiência ou conhecimentos, excepto no caso de poderem beneficiar, pelo intermédio da pessoa responsável pela sua segurança, de vigilância ou instruções referentes à utilização do aparelho. Mostra-se adequado vigiar as crianças para garantir que estas não brincam com o aparelho.

11 LIMPEZA

Para remover o tártaro e limpar o triturador e a sanita, utilize regularmente um removedor de tártaro adaptado.

- Desligar a tomada eléctrica do triturador,
- Introduzir uma grande dose de produto contra o calcário,
- Deixar repousar várias horas,
- Liger de novo a tomada eléctrica do triturador,
- Enxagúe accionando 2 vezes o autoclismo.

A frequência desta operação é em média de 3 em 3 meses mas deve ser modulada em função da dureza da sua água.

12 MANUTENÇÃO



ANTES DE PROCEDER A QUALQUER INTERVENÇÃO NO APARELHO, DESLIGUE A ALIMENTAÇÃO ELÉCTRICA.

O aparelho não necessita de nenhuma manutenção especial.

Determinados aparelhos SFA estão equipados com um filtro de carvão activo. Este filtro deve ser substituído todos os anos.

13 POSSÍVEIS INTERVENÇÕES

Na maioria dos casos, as anomalias de funcionamento dos trituradores são de pouca importância. Você mesmo pode resolvê-las.

Para ajudar à resolução das anomalias leia a tabela adjunta.



EM TODOS OS CASOS, DESLIGUE A TOMADA ELÉCTRICA DO TRITURADOR

PARA QUALQUER OUTRO TIPO DE SITUAÇÃO QUE NECESSITA DA ABERTURA DO APARELHO, DIRIJA-SE AO SERVIÇO APÓS-VENDA SFA OU AO SERVIÇO TÉCNICO AUTORIZADO SFA

ANOMALIAS CONSTATADAS	CAUSAS PROVÁVEIS	SOLUÇÕES
• O aparelho pára	• O aparelho funcionou durante demasiado tempo (corte térmico de segurança) • Problema eléctrico	• Recorrer a um técnico de reparação autorizado • Aguardar a reengrenagem
• O aparelho põe-se constantemente em funcionamento	• O autoclismo ou as torneiras dos outros aparelhos sanitários têm fugas • A válvula de retenção tem fugas	• Rever a instalação • Limpar ou substituir a válvula
• O motor trabalha aos solavandos e a água desce lentamente para a bacia	• O respiradouro da tampa está tapado	• Destape o respiradouro
• O motor funciona correctamente mas não pára ou funciona durante muito tempo	• A altura ou o cumprimento de evacuação é demasiado grande ou há demasiadas curvas (percas de carga) • O fundo da bomba está entupido	• Rever a instalação • Caso contrário, consultar o serviço técnico SFA
• O motor não funciona	• Aparelho não está ligado • Tomada defeituosa • Problema motor ou sistema de comando	• Ligar o aparelho, • Caso contrário, consultar o serviço técnico SFA
• O motor funciona com um ruído de matraqueado ou faz barulho mas não funciona (não bombeia)	• Motor bloqueado por um corpo estranho • Problema motor ou sistema de comando	• Remova o corpo estranho (ver rubrica • Caso contrário, consultar o serviço técnico SFA
• Retorno de água turva no duche (aparelhos com entradas laterais)	• Duche instalado demasiado em baixo em relação ao triturador • Batentes de entradas laterais colmatados	• Rever a instalação • Limpar os batentes (ver rubrica • Caso contrário, consultar o serviço técnico SFA

14 DESMONTAGEM



DESLIGUE SEMPRE A TOMADA ELÉCTRICA ANTES DE QUALQUER INTERVENÇÃO

COMO DESVIAR O TRITURADOR DA SANITA

- Desligar a ficha da corrente,
- Fechar a torneira do autoclismo. Retirar o máximo de água do sifão da sanita,
- Desviar o tubo de evacuação da curva,
- Desviar as ligações dos aparelhos sanitário,
- Desparafusar os 2 parafusos de fixação ao chão,
- Desmonte a braçadeira e separar o triturador da sanita puxando a manga em direcção ao aparelho, depois puxa-lo para o lado.

CORPO ESTRANHO



Desligar a ficha da corrente

Remova a manga do aparelho para libertar correctamente o orifício da entrada e com um fio de ferro ou de uma chave de fendas, remova o obstáculo que impede a rotação das facas.

Aviso!

Nunca tente introduzir a mão para soltar as lâminas (lâminas extremamente cortante)

BATENTES DE ENTRADAS LATERAIS COLMATADAS

Remova as mangas e com uma chave de fendas, liberte eventualmente os batentes de borracha.

15 CONDIÇÕES DE GARANTIA

Os aparelhos tem uma garantia de 2 anos a partir da data de compra na medida em que a instalação e a utilização estejam conforme a este manual.

1 ALGEMEEN

Het vermaalsysteem is in een speciale unit geïntegreerd en enkel geschikt voor WC's met horizontale afvoer. Deze vermaler is geproduceerd volgens kwaliteitsnormen ISO9001 versie 2000 door AFAQ. De vermaler levert hoge prestaties mits alle installatie- en onderhoudsvoorschriften worden opgevolgd met in achtname van:

 "Aanwijzing waarvan het niet opvolgen zou kunnen leiden tot veiligheidsrisico's voor personen,

 "Aanwijzing die waarschuwt voor een risico van elektrische aard,

"ATTENTIE" het niet opvolgen van deze waarschuwingen kan ertoe leiden dat er storingen in het apparaat optreden.

Dit apparaat is vervaardigd volgens de laatste technische vernieuwingen op het gebied van geluid. Teneinde optimaal te profiteren van het comfort van deze nieuwe generatie apparaten, is het belangrijk de montageadviezen van punt **7** in acht te nemen.

2 LIJST VAN MEEGELEVERDE ACCESSOIRES:

Zie fig. n° **2** (Zie technische fiche).

3 AFMETINGEN EN MAATVOERING:

Zie fig. n° **3** (Zie technische fiche).

4 TOEPASSINGSMOGELIJKHEDEN EN TECHNISCHE GEGEVENS:

Dit apparaat is een vermaler/pomp die speciaal ontwikkeld is voor het afvoeren van afvalwater afkomstig van een WC en van de in fig **1** (Zie technische fiche) vermelde sanitaire toestellen.

De unit is enkel geschikt voor afvoer van huishoudelijke aard.

Dit apparaat is krachtig, zeer veilig en zeer betrouwbaar, mits correct geïnstalleerd en gebruikt zoals beschreven in deze installatievoorschriften.

U vindt de technische gegevens in fig **8** (Zie technische fiche).

5 PRESTATIECURVE:

Zie fig. n° **5** (Zie technische fiche).

6 HOOGTE EN LENGTE AFVOER:

De mogelijke combinaties tussen de opvoerhoogte en afvoercapaciteiten zijn aangegeven in fig. n° **6** (Zie technische fiche).

7 INSTALLATIE

ATTENTIE: Dit apparaat moet aangesloten worden op de PK uitlaat van uw WC die voldoet aan de normen EN 33 en EN 37.

De Sanibroyeur dient in dezelfde ruimte aangesloten te worden als de WC en de andere sanitaire toestellen.

Voor inspectie en onderhoud dient het apparaat toegankelijk en bereikbaar te zijn.

Het wordt geleverd met bevestigingsmiddelen ter voorkoming van beweging en draaien tijdens werking van het apparaat.

Teneinde de laatste technische vernieuwingen op gebied van geluid te optimaliseren, is het belangrijk:

- de WC zodanig te installeren dat deze de wanden van het vertrek niet raakt
- de WC op een volmaakt vlakke vloer te plaatsen, zodat de goede werking van de isolatiematjes niet verhinderd wordt.
- de afvoerleidingen goed bevestigen en te zorgen dat de afstand tussen de bevestigingen niet meer dan één meter bedraagt.

7a AANSLUITING VAN DE WC

- de PK uitlaat van de WC met een vloeibare zeep insmeren,
- De meegeleverde slangklem op de uitgang van de WC aanbrengen,
- de manchet uitlijnen met de uitgang van de WC
- Schuif de wormklem over de manchet en draai de schroef vast.

Wanneer het apparaat eenmaal geplaatst is, dit op de vloer bevestigen met de 2 meegeleverde schroeven.

Indien de bevestiging op de vloer geschiedt met behulp van 2 plaatjes, dienen deze eerst onder de pot bevestigd te worden, alvorens deze op de vloer te plaatsen.

ATTENTIE !!!

De spoelbak en de appendages van de aangesloten sanitaire objecten moeten absoluut waterdicht zijn, omdat zelfs de kleinste lekkages ertoe kunnen leiden dat het apparaat blijft pompen.

7b AANSLUITINGEN VAN ANDER SANITAIR

Zie fig. n° **7b1** en fig. n° **7b2** (zie technische fiche) voor de eventuele aansluiting van sanitaire voorzieningen.

ATTENTIE : indien u een douchebak of bad aansluit, dient de onderzijde hiervan min. 180 mm van de afgewerkte vloer te zijn.

7c AANSLUITEN VAN DE AFVOER

(Zie technische fiche, fig. **7c**).

- SANIBROYEUR / SANIFLO / SANIBROY® SANITRIT / SANI 1 / SANILUX:
Het afvoerknierstuk in de gewenste richting draaien en de afvoerslang gebruiken zonder deze te buigen voor de aansluiting aan de afvoer. Indien nodig, het bijgeleverde koppelstuk 23/32 gebruiken.

- SANIBROYEUR PRO / SANIBROY PRO / SANITOP / SANIPRO XR / SANIPLUS / SANIBROYEUR TOP / SANIBROYEUR PLUS / SANI 2 / SANI 3:

1-Uw apparaat is voorzien van een dik bochtstuk van wit rubber:

- Richt de opening van de terugslagklep naar de zijde van de geplande uitgang door deze met behulp van een tang te draaien of door hem uit te nemen en in het uiteinde van de rubberen uitgang van de vermaler te plaatsen

- Richt het uitlaatknierstuk (onderdeel **A**), plaats het over de rubber slang en zet het vast met een slangklem (onderdeel **B**).

2-Uw apparaat is voorzien van een plastic bochtstuk en een flexibele bus:

- Plaats de bus op het bochtstuk. Zet deze vast met een beugel **E**.
- Richt het geheel en steek het in de zwarte slang (7c). Bevestig de onderzijde van het bochtstuk met de beugel **F**.
- Zaag, indien nodig, het uiteinde van de bus af om het aan te passen aan de afvoerleiding en gebruik de beugel **G** of **D**.

7d TECHNISCH ADVIES VOOR HET MONTEREN VAN DE AFVOER

(zie technische fiche fig. **7d**).

- Vermijd verzakkingen in de afvoerleiding door ze met beugels te bevestigen. Er dient een verval van 1% te worden voorzien voor het horizontale afvoergedeelte,

- Indien opvoerhoogte dient te worden overbrugd, dient de afvoer direct vanaf het apparaat eerst verticaal te lopen tot op het hoogste punt, en daarna horizontaal met een verval (1%) tot aan het hoofdriool,
- Plaats bij een verticale standleiding een aftappunt bij het laagste niveau, zodat bij reparaties de afvoerleiding kan worden afgetapt,
- Om hevelwerking te voorkomen:
 - een beluchter op het hoogste punt monteren,
 - vergroot de Ø van de horizontale leiding,
 - De afvoer van het apparaat moet op de standleiding aangesloten worden met behulp van in de handel verkrijgbare hulpstukken,
 - Leidingen: tegen vorst beschermen met behulp van geschikt isolatiemateriaal.

N.B.: iedere bocht die geplaatst wordt op de afvoer van het apparaat veroorzaakt een vermindering van ca.50 cm op de afvoercapaciteit.

Gebruik, indien mogelijk, bochten met een grotere radius voor een optimale doorstroming.

Het is aan te bevelen een extern alarmsysteem Sanialarm SFA te installeren dat waarschuwt wanneer de vermaler niet goed werkt. Op sommige apparaten staat het boorpunt aangegeven op het deksel.

7e ELEKTRISCHE INSTALLATIE



De montage en de installatie mag alleen door een hiertoe bevoegd vakman worden uitgevoerd.

De elektrische installatie moet door een erkend vakman worden uitgevoerd.

Het apparaat moet zodanig geplaatst worden dat de stekker toegankelijk is.

De stroomkring van het apparaat moet geaard worden en beveiligd worden door een zeer nauwkeurige aardlekschakelaar (30mA), afgesteld op 10 A (minimum). De aansluiting mag uitsluitend gebruikt worden voor de stroomvoorziening van het apparaat. Laat in geval van twijfel de installatie nakijken door een geschoolde elektricien.

Normen

Gelieve de bepalingen en normen van het betreffende land in acht te nemen betreffende de zones van een badkamer. Bij twijfels contact opnemen met een erkend vakman. Indien de kabel van dit apparaat beschadigd is, moet deze door de fabrikant of zijn servicedienst vervangen worden, om ieder gevaar uit te sluiten.

8 NORMEN

- Dit apparaat voldoet aan de Europese Norm (EN) 12050-3 (afvoerpomp voor afvalwater met fecaliën) en aan de Europese richtlijnen en normen betreffende elektrische veiligheid en elektromagnetische compatibiliteit.

9 IN BEDRIJFSTELLING

Wanneer alle elektrische en sanitaire aansluitingen geïnstalleerd zijn, moet u 1 spoeling verrichten en het apparaat treedt automatisch in werking tussen 5 à 10 seconden naargelang de opvoerhoogte. Indien dit langer dan 20 seconden duurt, moet u nakijken of de afvoer niet geknikt is (mogelijk opstopping) of dat het beluchtingskapje verstopt is.

Verricht meerdere spoelingen door de WC door te spoelen. De verbinding moet absoluut waterdicht zijn.

Indien nodig, de waterdichtheid van alle aansluitingen van sanitaire voorzieningen ook nakijken.

10 GEBRUIKSAANWIJZING

ATTENTIE!!!

Het is raadzaam indien u voor langere tijd de WC niet gebruikt (vakantie) om de watertoevoer af te sluiten.

WC's met een fecaliënvermaler kunnen gebruikt worden als een normaal WC en behoeven een minimum aan onderhoud. Het apparaat zal automatisch inschakelen als er een bepaald waterniveau bereikt wordt in het reservoir.

Het apparaat is enkel geschikt voor huishoudelijke aard.

Bij een horizontale afvoer altijd:

- een minimaal afschot van 1% in acht nemen,
- verzakkingen in de leiding vermijden.

De aansluiting op het hoofdriool dient via de bovenzijde van de rioolleiding te gebeuren.

ATTENTIE!!!

Schade aan het toestel kan worden voorkomen door volgende voorwerpen NIET in de WC te werpen: watten, maandverbanden, tampons, vochtige toiletdoekjes, keukenpapier, condooms maar ook harde voorwerpen, metalen en houten of plastic voorwerpen. Ook oplosmiddelen, zuren of andere chemische middelen kunnen het apparaat aantasten en zullen niet onder de garantie vallen.

Dit apparaat is niet bedoeld voor gebruik door personen (inclusief kinderen) met beperkte lichamelijke, zintuiglijke of mentale vaardigheden, of voor personen met ontoereikende kennis of ervaring. Uitzondering hierop vormen zij die onder toezicht staan van een voor hun veiligheid verantwoordelijke persoon, of zij die van die persoon de benodigde aanwijzingen ontvingen voor gebruik van het apparaat. In geval van kinderen dient er toezicht gehouden te worden, om te voorkomen dat ze met het apparaat gaan spelen.

11 ONDERHOUD EN ONTKALKEN

De vermaler en de WC kunnen met ieder in de handel verkrijgbaar schoonmaakmiddel worden onderhouden (geen schuimende wasmiddelen). Gebruik regelmatig de speciale ontkalker van SFA Sanibroyeur, die ontworpen is voor het verwijderen van kalkaanslag en vervuilingen zonder de inwendige onderdelen van uw apparaat te beschadigen.

- De stroom toevoer uitschakelen,
- Een dosis van Sanibroyeur Speciaal ontkalker toevoegen,
- Dit enkele uren laten intrekken,
- De stroomtoevoer inschakelen,
- Doorspoelen door 2 keer door te spoelen.

De frequentie van deze handeling is gemiddeld één keer per 3 maanden, maar dient aan de hardheid van het water aangepast te worden.

12 ONDERHOUD



TE ALLEN TIJDE DE STROOMTOEVOER UITSCHAKELEN ALVORENS TE STARTEN MET HET ONDERHOUD

Het is niet nodig om het toestel te demonteren voor onderhoud.

Sommige SFA apparaten zijn uitgerust met een koolstoffilter. Ditt filter dient elk jaar vervangen te worden.

13 OORZAKEN EN REMEDIES VAN STORINGEN

In de meeste gevallen is de oorzaak van een storing aan een maalinrichting niet ernstig.

U kunt dergelijke storingen zelf verhelpen.

Om een diagnose te stellen en het probleem op te lossen, kunt U onderstaande tabel raadplegen.



IN IEDER GEVAL DE STEKKER VAN DE VERMALER UIT HET STOPCONTACT HALEN

Voor alle andere problemen moet U zich wenden tot de klantenservice van SFA of tot een SFA erkende service monteur.

HET APPARAAT MAG UITSLUITEND DOOR EEN ERKENDE REPARATEUR GEOPEND WORDEN

STORING	VERMOEDELIJKE OORZAAK	OPLOSSING
• Het apparaat gaat uit (thermisch)	• Het apparaat heeft te lang gewerkt (thermische beveiliging) • Elektriciteitsprobleem	• Neem contact op met een erkende reparateur • Wachten op de nieuwe inschakeling
• Het apparaat begint af en toe te werken	• Waterlekage van de sanitaire aansluitingen • De terugslagklep sluit niet voldoende af	• Controleer het sanitair op lekkage • Controleer de terugslagklep of maak hem schoon
• De motor draait onregelmatig en het water stroomt langzaam in de closetpot	• De beluchter is verstopt	• Maak de beluchter schoon
• De motor draait correct maar stopt niet meer of draait zeer lang	• De afvoerinstallatie voldoet niet aan de richtlijnen (opvoerhoogte/lengte) • Het schoepenwiel is vastgelopen (door verstopping)	• Controleer de afvoer • Zo niet, neem contact op met onze servicedienst
• De motor slaat niet aan	• De stroomtoevoer is niet ingeschakeld • Schakelaar is defect • Probleem met de motor of het bedieningssysteem	• Schakel de stroomtoevoer in • Zo niet, neem contact op met onze servicedienst
• De motor maakt een ratelend geluid, bromt maar draait niet	• Motor geblokkeerd door een vreemd voorwerp • Probleem met de motor of het bedieningssysteem	• Het vreemde voorwerp verwijderen (zie rubriek 14) • Zo niet, neem contact op met onze servicedienst
• Er stroomt troebel water terug in de douche (apparaten met zij-ingangen)	• De douche is te laag geïnstalleerd ten opzichte van de vermaler • De terugslagkleppen van de zij-ingangen zijn verstopt	• Controleer de afvoer • De terugslagkleppen reinigen (zie rubriek 14) • Zo niet, neem contact op met onze servicedienst

14 DEMONTAGE



TREK ALTIJD DE STEKKER UIT HET STOPCONTACT VOORDAT U MET REPARATIES AAN HET APPARAAT BEGINT

HET APPARAAT LOSKOPPELEN VAN DE WC.

(A)



Sluit de elektrische toevoer af, of trek de stekker uit het stopcontact,

(B)

Sluit de watertoevoer af,

(C)

Demonteer de afvoerknip,

(D)

Demonteer het afvoerkniestuk,

Demonteer de zij-aansluitingen,

(E)

Draai de 2 schroeven van de bevestigingspunten los,

(F)

Demonteer de manchet van de PK uitlaat van de WC en haal het apparaat achter de WC vandaan.

VREEMD VOORWERP



Sluit de elektrische toevoer af, of trek de stekker uit het stopcontact.

De manchet van het apparaat verwijderen om de opening van de ingang vrij te maken en met behulp van een ijzerdraadje of een schroevendraaier, het voorwerp dat het draaien verhindert verwijderen.

Let op!

Nooit proberen de messen los te maken met uw hand (de messen zijn zeer scherp).

TERUGSLAGKLEP ZIJ-AANSLUITINGEN VERSTOPT

De moffen verwijderen en met een schroevendraaier de rubber terugslagklep vrij maken.

15 GARANTIE

Wij verlenen 2 jaar garantie, vanaf de aankoopdatum, op voorwaarde dat het apparaat correct geïnstalleerd en gebruikt wordt zoals in deze handleiding is aangegeven.

1 BESKRIVNING

Enhetens finfördelningssystem är inbyggt i en behållare som utformats särskilt för toaletter med horisontalutlopp. Kvarnen har utvecklats efter konstens alla regler och genomgår kontinuerliga kvalitetskontroller i en av AFAQ ISO 9001-certifierad fabrik, version 2000. Alla installations- och skötselansvisningar i denna bruksanvisning måste iaktas för att enheten ska fungera på rätt sätt, framför allt gäller detta de anvisningar som har märkts med följande varningssymboler :

"  " Personfara kan uppstå

"  " Elfara

"**VARNING**" Risk för funktionsstörningar hos pumpen om inte anvisningarna följs.

Enheten har utvecklats enligt den senaste tekniska utvecklingen på akustikområdet. För att kunna utnyttja den nya generationens apparater till fullo är det viktigt att följa de monteringsanvisningar som beskrivs i avsnitt **7**.

2 TILLBEHÖRSLISTA :

Se figur **2**.

3 DIMENSIONER OCH STORLEK :

Se figur **3**.

4 TEKNISK DATA :

WC-pump med inbyggd kvarn, finfördelar och pumpar bort avloppsvattnet från en WC med horisontalutlopp (s.k. P-lås, universal) och ev. annan sanitetsutrustning, som beskrivs i fig. **1**.

Enheten är endast till för hemmabruk. Rätt installerad och använd är produkten mycket driftsäker

Tekniska uppgifter finns i fig. **8**.

5 PRESTANDA :

Se figur **5**.

6 AVLOPPETS LYFTHÖJD OCH LEDNINGSLÄNGD :

Möjliga kombinationer av lyfthöjd och ledningslängd återfinns i fig. **6**.

7 INSTALLATION

VARNING : Enheten ska anslutas till en WC med horisontalutlopp (P-lås) som omfattas av EN33 eller EN37 normerna och som spolar minst 6 liter vatten. Enheten ska placeras i samma rum som toaletten och övriga anslutna enheter.

Enheten måste vara lättåtkomlig för kontroll och service.

Fästbleck för fixering av enheten medföljer.

För att kunna utnyttja den senaste tekniska utvecklingen på akustikområdet i enheten är det viktigt att :

- installera behållaren så att den inte vidrör en vägg
- placera behållaren på ett helt plant golv för att inte motverka de vibrationsdämpande funktionerna.
- se till att avloppsröret är korrekt fästade/klamrade och att avstånden mellan fästpunkterna inte överstiger en meter.

7a ANSLUTNING AV WC :

- Bestryk först WC-utloppets stös med flytande tvål.
- Placera bifogad slangklämma på toalettens avloppsstos.
- Drag på gummimanschetten på toalettens avloppsstos.
- Placera slangklämman över gummimanschettens fals och skruva fast den. När enheten är på plats sätter du fast den med hjälp av de två skruvar som medföljer.

I de fall festsättningen sker med hjälp av två plattor ska de först sättas fast i behållaren innan den placeras på golvet.

VARNING !!!

Provspola några gånger och kontrollera igen att kopplingar och kranar till anslutna enheter WC, dusch, tvättställ, bidé är helt täta. Även små läckor kan medföra att WC-pumpen startar.

7b ANSLUTNING AV SANITETSUTRUSTNING

Se figur **7b1** **7b2**.

VARNING: Vid anslutning av duschkabin se till att duschkarets botten kommer minst 18 cm över golvnivån.

7c MONTERING AV UTLOPPSVINKELN

Se figur **7c**.

- SANIBROYEUR / SANIFLO / SANIBROY / SANITRIT / SANI 1 / SANILUX: rikta in utloppsvinkeln i önskad riktning och använd sedan plaströret, utan att vika det, för anslutning till avloppet. Använd vid behov adapter 23/32 som medföljer.

- SANIBROYEUR PRO / SANIBROY PRO / SANITOP / SANIPRO XR / SANIPLUS / SANIBROYEUR TOP / SANIBROYEUR PLUS SANI 2 / SANI 3:

1-Din pump är utrustad med en utloppsvinkel i vitt gummi:

- Rikta backventilens öppning genom att vrida den med en tång eller ta loss den och återmontera änden på utloppsvinkeln,
- Rikta utloppsvinkeln, trä på gummislangen och fixera den med en slangklämma,

2-Din pump är utrustad med en utloppsvinkel och en mjuk muff:

- Sätt muffen på utloppsvinkeln. Fäst den med bifogad slangklämma **B**.
- Rikta helheten och montera den svarta slangen. Fäst utloppsvinkeln med bifogad slangklämma **B** på pumpens utloppsstos.
- Kapa vid behov muffens ände för att anpassa den till utloppsröret och montera bifogad slangklämma **C** eller **D**.

7d TEKNISKA RÅD

Se figur **7d**.

- Det horisontala avloppsröret ska ha ett fall på minst 1 % (1 cm/m) fram till avloppsstammen.
- Vid en kombination av lyft och sidledespumpning se pumpdiagram. Lyftet ska göras i anslutning till pumpen. Först upp och sedan i sidled.
- Om möjligt, montera en avtappningsplugg för tömningen av avloppsledningen vid ev. service.
- För att undvika hävertverkan : montera en avluftningsventil på högsta punkten eller öka diametern på den vågräta ledningen.

- Avloppsledningen ska anslutas till husets avloppsstam eller tank. Rörledningen ska skyddas mot frysning med lämplig isolering eller värmekabel. WC-pumpen måste stå frostfritt och skyddas mot frysning enligt följande alternativ :

- Demontera WC-pumpen och placera den frostfritt,

- Eller spola toaletten 2-3 gånger. Stäng av vattentillförseln till toaletten. Håll 1 liter godkänd, miljömärkt frostsnyddsvätska i toaletten. Spola 1 gång. Nu har ni skyddat toalettens vattenlås och WC-pumpen.

Obs : Lyftkapaciteten minskar med ca 50 cm per krök för varje krök som placeras på enhetens avlopp.

Använd om möjligt krökar med stor böjradie för att optimera avloppet. Sträva efter mjuka böjar. Hellre två 45° vinklar än en 90° vinkel.

Det är rekommenderat att installera det externa larmsystemet Sanialarm SFA som varnar i händelse av funktionsstörningar. På vissa modeller anges borrhypunkten på locket.

7e ELANSLUTNING :



Allt elektriskt arbete ska utföras av behörig montör

Elinstallationen måste utföras av en yrkesperson med elektroteknisk kompetens.

Apparaten måste placeras på ett sådant sätt att stickkontaktens propp är tillgänglig. Apparatus matningskrets måste jordas (Eiklass I) och skyddas av en mycket känslig differentialbrytare (30mA) kalibrerad till minst 10 A.

Elkabel : Brun = fas Blå = O Grön/Gul = jord

Kopplingen får endast användas till elmatningen av apparaten. Vid tvekan, låt en behörig elektriker kontrollera apparaten.

Bestämmelser

Respektera gällande standarder i användningslandet beträffande säkerhetsavstånd i badrum. Vid tvekan, kontakta en behörig tekniker.

Om enhetens kabel är skadad måste den bytas ut av tillverkaren eller av dess garantiservice.

8 EUROPANORMERING

- Enheten överensstämmer med EN 12050-3. Pumpanläggning för pumpning av avloppsvatten innehållande fekalier, för begränsad användning.

9 PROVKÖRNING EFTER INSTALLATION

Vattenkranen till toaletten öppnas först när alla rör- och elanslutningar färdigställts och kontrollerats. Kontrollera att vattennivån i toalettens spoltank är korrekt. Minst 6-7 liter vatten per spolning ska det vara. WC-pumpen startar automatiskt vid varje spolning. Provspola några gånger och kontrollera igen att kopplingar och kranar till anslutna enheter WC, dusch, tvättställ, bidé är helt täta. Även små läckor kan medföra att WC-pumpen startar.

10 ANVÄNDNING OCH FÖRSIKTIGHETSÅTGÄRDER :

WARNING!!!

Vid långvarig frånvaro (semester) är det nödvändigt att stänga av vattentillförseln till toaletten.

En toalett med en WC-pump fungerar precis som en vanlig vattentoalett och kräver inget särskilt underhåll.

Pump & kvarn startar automatiskt vid spolning. WC-pumpen är avsedd för hushållsbruk.

För horisontalavlopp :

- Lutningen ska vara 0,5 %.
- Undvik låga punkter i rörledningssystemet,

WARNING!!!

Garantin gäller endast för bortpumpning av toalettpapper, fekalier och avfallsvatten. Garantin gäller inte för skador på pumpen som orsakats av nedspolning av främmande föremål som t.ex. sanitetsbindor, tamponger, bomull, topz, pappershanddukar, preventivmedel, större mängder hår, våtservetter, livsmedel, föremål av metall, trä eller plast, eller vätskor av typen lösningsmedel, oljor, syror etc.

Denna apparat är inte avsedd att användas av personer (inklusive barn) vars fysiska kapacitet, känselförmåga eller mentala förmåga är begränsad, eller vars erfarenhet och kännedom saknas, förutom om de är under överinseende och får nödvändiga instruktioner om hur apparaten ska användas, samt bistås av en person som ansvarar för deras säkerhet. Håll barn under uppsikt och se till att de inte leker med apparaten.

11 RENGÖRING OCH AVKALKNING :

För att rengöra WC-pumpen. Stäng av strömmen till WC-pumpen. Slå i vanligt rengöringsmedel i WC-stolens vattenlås. Spola och låt blandningen stå i WC-pumpen några timmar. Koppla därefter in strömmen och spola några gånger. Där vattnet är mycket kalkhaltigt bör avkalkning göras regelbundet.

- Bryt strömmen,
- Håll i en lämplig dos avkalkningsmedel eller ättika i toaletten.
- Spola och låt blandningen stå i WC-pumpen några timmar.
- Koppla därefter in strömmen och spola några gånger så att WC-pumpen sköljs igenom.

12 UNDERHÅLL :



BRYT STRÖMFÖRSÖRJNINGEN FÖRE INGREPP I ENHETEN.

Enheten kräver inget särskilt underhåll.

Vissa apparater från SFA har utrustats med aktivt kol-filter. Detta filter skall bytas ut en gång per år.

13 EVENTUELL DRIFTSTÖRNING :

Vid normal användning kan man räkna med lång livslängd och utomordentlig driftsäkerhet. Inte ens knivarna behöver bytas. Uppstår en störning i funktionen, använd följande arbetsschema för att fastställa och åtgärda fel.



BRYT ALLTID STRÖMMEN INNAN NI GÖR NÅGRA INGREPP I ENHETEN

ENHETEN FÅR ENDAST ÖPPNAS AV EN AUKTORISERAD REPARATÖR

SYMPTOM	MÖJLIG ORSAK	ÅTGÄRD
• Enheten startar ej	• Enheten har arbetat för länge – motorkyddet har löst ut - Elproblem	• Avvakta återställning - Kontakta auktoriserad tekniker
• Motorn startar och stoppar ideligen	• Tillkopplade enheter läcker • Backventilen är defekt/felmonterad	• Kontrollera ev. läckage • Rensa alt. byt backventil
• Motorn arbetar oregelbundet och vattnet sjunker långsamt i WC-skålen	• Skyddsgallret igensatt	• Rensa skyddsgallret
• Motorn arbetar normalt men fort-sätter för länge	• Membran under nivåvakt defekt alt. främmande föremål i pumphus	• Kontrollera membranet alt. rensa pumphuset
• Motorn startar ej	• Ingen spänning • Fel i styrenheten	• Kontrollera säkringen • Kontakta auk. servicetekniker
• Motorn avger ett skramlande/rasslande ljud men pumpar dåligt	• Främmande föremål blockerar knivrotorn	• Avlägsna föremålet • Kontakta auk. servicetekniker
• Gråvatten stiger upp i duschkaret (gäller enheter med sidoinlopp)	• För liten nivåskillnad mellan dusch och pump • Inloppsventilen igensatt	• Kontrollera installationen • Rengör inloppsventilen • Kontakta auk. servicetekniker

14 DEMONTERING :



DRA UR STICKPROPPEN FÖRE VARJE INGREPP

Hur man kopplar bort WC-pumpen

- ⚠️ ⚠️ Bryt strömmen.
- ⓑ Stäng vattentillförseln till toaletten. Avlägsna så mycket vatten som möjligt ur toalettens WC-skål,
- ⓒ Lossa avloppsröret. Ha ett lämpligt kärl tillgängligt för att ta emot returvattnet,
- ⓓ Lossa anslutningarna från andra anslutna enheter,
- ⓔ Lossa ev. fästbleck,
- ⓕ Skruva loss slangklämman och skjut tillbaka manschetten mot boxen och drag den sedan åt sidan.

Främmande föremål



Bryt strömmen.

Ta bort enhetens gummimanschett för att öppna inloppets mynning ordentligt och ta bort föremålet som hindrar rotationen med hjälp av en ståltråd.

Observera!

Försök aldrig få in handen för att rensa (knivarna är mycket skarpa).

TILLTÄPPTA SIDOINLOPPSKLAFFAR :

Ta bort muffarna och frigör vid behov gummiklaffarna med en skruvmejsel.

15 GARANTIVILLKOR :

Vi lämnar 2 års garanti från inköpsdatumet på WC-pumparna under förutsättning att de installeras och används enligt skötsel- och installationsanvisningen. Endast fekalier, toalettpapper och avloppsvatten får spolas ner!

1 GENERELT

Pumpe og kværn er monteret i et specielt tilpasset kabinet for tilslutning af toilet med P-lås/Uni-lås. Toiletet skal være VA-godkendt. Min skyllemængde 6 liter.

For optimal funktion kræves korrekt installation og anvendelse.

Bemærk følgende advarselssymboler :

 " Risiko for personskade

 " Spændingsfare

"ADVARSEL" Pumpen er konstrueret iht. de nyeste tekniske innovationer mht. akustik (støj). Det er vigtigt, at følge monteringsanvisningerne i afsnit **7** for at få gavn af denne nye konstruktion.

2 FORTEGNELSE OVER TILBEHØR:

Se fig. nr. **2** (Jf. datablad).

3 DIMENSIONER OG PLADSKRAV:

Se fig. nr. **3** (Jf. datablad).

4 TEKNISKE DATA:

Pumpen med kværn er beregnet til at findele og pumpe spildevand/fækalier fra WC og andre sanitære komponenter, nævnt i fig. **1** (Jf. datablad).

Ved korrekt installation, anvendelse og vedligeholdelse er afløbspumpen en driftssikker løsning.

De tekniske data findes i fig. **8** (Jf. datablad).

5 KAPACITETSKURVE:

Se fig. nr. **5** (Jf. datablad).

6 AFLØBSRØRETS HØJDE OG LÆNGDE:

Kombinationsmulighederne for afløbsrørets højde og længde er vist i fig. nr. **6** (Jf. datablad).

7 INSTALLATION

ADVARSEL: Pumpen kan kun anvendes sammen med et toilet med horisontalt afløb (P-lås/Uni-lås) iht. EN norm 33 og 37.

Pumpen skal placeres i samme rum som toiletet og andre tilsluttede komponenter.

Pumpen monteres så den er let tilgængelig for kontrol og service.

De medfølgende fikseringsplader monteres – forhindrer at pumpen bevæger sig.

Afløbsrør fikseres med rørbøjler – max afstand 1 meter.

7a TILSLUTNING AF WC:

Sæt spændebåndet over toiletets afløbsstuds. Træk gummimanchetten over toiletets afløbsstuds.

Anbring spændebåndet over gummimanchetten og skru fast.

Når pumpen er anbragt rigtigt, skal den fastgøres i gulvet med de 2 medfølgende skruer.

Hvis pumpen fastgøres i gulvet med 2 fikseringsplader, skal de først fastgøres under kummen, inden den anbringes på gulvet.

ADVARSEL !!!

Alle komponenter i installationen der tilkøbes pumpen skal være tætte.

Blot små utætheder vil bevirke, at pumpen starter og stopper unødigt.

Selv små lækager kan medføre, at pumpen starter utilsigtet.

7b TILSLUTNING AF F. EKS. HÅNDVASK VIA LÅGET

Se fig. nr. **7b1** og fig. nr. **7b2** (Jf. datablad) vedrørende eventuelle tilslutninger til sanitære komponenter.

ADVARSEL: Ved tilslutning af brusekabine skal brusekarrets bund være placeret mindst 18 cm over gulvniveau.

7c TILSLUTNING AF AFLØBSRØR

(Jf. datablad fig. **7c**).

• SANIBROYEUR / SANIFLO / SANIBROY / SANITRIT / SANI 1 / SANILUX:
Drej afløbsvinklen i den ønskede retning, monter afløbsrøret i vinklen - tjek at der ikke er knæk på røret. Hvis nødvendig, anvend medfølgende overgangen 23/32 mm.

• SANIBROYEUR PRO / SANIBROY PRO / SANITOP / SANIPRO XR / SANIPLUS / SANIBROYEUR TOP / SANIBROYEUR PLUS / SANI 2 / SANI 3:

1-Apparatet er udstyret med et stort vinkelstykke af hvidt gummi:

- Vend kontraventilens åbning til den side, afløbet skal tilsluttes, ved at dreje den med en tang eller ved at tage den af og sætte den i kværnenes gummiafløbsrør igen.
- Drej vinkelrørets (ref. **A**) udgang i den ønskede retning, sæt en gummislange på, og spænd den fast med en spændering (ref. **B**).

2. Apparatet er udstyret med et plastikvinkelstykke og en blød bøsning:

- Sæt bøsningen på vinkelstykket. Spænd den fast med en ring **B**.
- Vend samlingen rigtigt, og sæt den i den sorte gummislange (7c). Spænd vinkelstykkets base fast med en ring **B**.
- Om nødvendigt skæres der et stykke af bøsningen, så den tilpasses til afløbsrøret. Benyt spændering **C** eller **D**.

7d TEKNISKE RÅD VEDRØRENDE AFLØBSINSTALLATIONEN

(jf. datablad fig. **7d**).

- Vandrette afløbsrør skal monteres med et fald på mindst 1% frem til bygningens afløbsinstallation.
- Det anbefales at etablere et aftapningspunkt på afløbsledningen til anvendelse ved eventuelt servicearbejde på toiletet.
- Undgå hævertvirkning. Anbring en udluftningsventil på afløbsrøret eller anvend en større rørdimension, hvis røret placeres væsentligt lavere end på pumpen.
- Afløbsvandet skal tilføres bygningens afløbsinstallation gennem egen mindst 32/40 mm rørformet vandlås.
- Rør skal isoleres mod frost i nødvendigt omfang. Selve pumpen skal om nødvendigt stå frostfrit eller beskyttes mod frost på én af følgende måder :
 - Demonter pumpen og anbring den frostfrit,

- Skyl toiletet ud 2-3 gange. Luk for toiletets vandtilførsel. Hæld 1 liter godkendt, miljømærket frostvæske i toiletet og skyl ud 1 gang. pumpen og toiletets vandlås er nu frostsikret.

N.B.: Hver 90 ° bøjning på afløbet reducerer transportlængden med ca. 50 cm.

Benyt så vidt muligt vinkelrør med stor bøjningsradius for at optimere afløbet.

Det anbefales at installere et eksternt alarmsystem Sanialarm SFA, som går i gang, hvis kværnen ikke fungerer. På visse apparater er boreplaceringen anvist på låget.

7e ELTILSLUTNING

Alt arbejde med skal udføres af autoriseret installatør

Pumpen skal tilsluttes en jordforbindelse med en modstand mindre end 38 Ω.

Tilslut pumpen til en jordet kontakt med 10-16 A sikring.

Stikket anvendes alene til pumpen og sikret med et 30mA relæ samt min. 5 A sikring.

Ved beskadigelse af kabel etc. skal udskiftning udføres af autoriseret installatør.

8 NORM

- Pumpen i overensstemmelse med EN 12050-3 (Pumpeanlæg for spildevand med wc-tilslutning for begrænset anvendelse)

9 AFPRØVNING EFTER INSTALLATION

Vandforsyningen til toiletet åbnes først, når alle rør- og eltilslutninger er udført og kontrolleret. Kontrollér, at vandstanden i toiletets cisterne er korrekt. Toiletet skal anvende mindst 6 l vand pr. skylning. Pumpen starter automatisk ved skylning af toiletet og skal være i drift i mindst 8-10 sekunder ved hver skylning.

10 ANVENDELSE

ADVARSEL!!!

Anvendes badeværelset ikke længere perioder (ferie,...) bør vandforsyning til toilet m.v. afbrydes.

Afløbssystemer med pumpen anvendes på helt normal vis og kræver ikke nogen særlig vedligeholdelse. Pumpen arbejder automatisk, pumper ud når vandstandshøjden når det krævede niveau.

Kommerciel samt industriel anvendelse er ikke tilladt.

Vandret transport:

- Minimum 1 % fald ved vandret bortledning
- Undgå "gardiner" på rørløbet.

Afløbsrøret skal udmunde over kloakniveau hovedafløbsrøret.

ADVARSEL!!!

Kun bortledning af toiletpapir, fækalier og grå afløbsvand er dækket under garantien.

Beskadigelse grundet fremmedlegemer som f.eks. menstruationsbind kondomer, papirhåndklæder. Mad, metal-, træ- eller plastikgenstande, hår eller væsker som olie ætsende væsker dækkes ikke under garantien.

Dette apparat er ikke beregnet til at blive brugt af personer (herunder børn) hvis fysiske, sensoriske eller mentale evner er svækkede eller personer blottet for erfaring eller kendskab, med mindre de er under opsyn eller har modtaget instruktioner om brugen af apparatet af en person, der er ansvarlig for deres sikkerhed. Børn skal være under opsyn for at sikre, at de ikke leger med apparatet.

11 RENGØRING OG AFKALKNING

For at undgå kalkaflejringer i pumpen bør afkalkning foretages regelmæssigt

- Afbryd strømmen til pumpen og hæld en dosis afkalkningsmiddel
- og lad det stå i nogle timer
- Tilslut igen strømmen
- Skyl efter ved at skylle ud i WCet 2 gange.

Dette skal gøres ca. hver 3. måned, men afhængigt af vandets hårdhed kan det gøres oftere eller med længere tids mellemrum.

12 FEJLFINDING



INDEN REPARATION PÅBEGYNDES SKAL STRØMMEN AFBRYDES

Afløbspumpen behøver ikke nogen speciel vedligeholdelse.

Visse SFA apparater er udstyret med et aktivt kulfilter. Dette filter skal udskiftes hvert år.

13 EVENTUELLE DRIFTSFORSTYRRELSER

Skulle der opstå driftsforstyrrelser som følge af forkert installation, forkert brug eller evt. fabrikationsfejl, kan nedenstående fejlsøgningsskema anvendes ved lokalisering og udbedring af problemet.



UNDER ALLE OMSTÆNDIGHEDER SKAL KVÆRNENS STIK TRÆKKES UD AF STIKKONTAKTEN

APPARATET MÅ KUN ÅBNES AF EN AUTORISERET REPARATØR

KONSTATETER FEJL	SANDSYNLIG ÅRSAG*	UDBEDRING
• Pumpen standser	• En genstand blokerer knivene • Pumpen har fungeret for længe	• Kontakt en autoriseret reparatør
• Pumpen starter af sig selv	• Vand løber til pumpen fra toilettets cisterne eller utæt vandhane • Utæthed i kontraventil på afløbet	• Kontroller afløbsrøret • Rengør pakning i kontraventil eller udskift denne
• Motoren går normalt, men vandet synker langsomt i toiletskålen	• Gitteret er tilstoppet	• Afbryd strømmen og rens gitteret
• Motoren går normalt, men stopper ikke og går meget længe	• Afløbsrøret er ført for højt eller for langt eller har for mange bøjninger (tryktab) • Beskyttelseskappen i bunden af pumpen er tilstoppet	• Kontroller afløbsrøret • Hvis ikke, kontakt forhandler/ installatør
• Motoren starter ikke	• Pumpen er ikke tilkoblet • Strømforsyning eller elstik/sikring er defekt • Problem med motoren eller styresystemet	• Tilslut strømmen. • Hvis ikke, kontakt forhandler/ installatør
• Motoren går med en skramlende lyd, summer, men drejer ikke rundt (og pumper ikke ud)	• Et hårdt fremmedlegeme er kommet ind i pumpen og slår mod knivene • Problem med motoren eller styresystemet	• Fjern fremmedlegemet (se rubrik 14) • Hvis ikke, kontakt forhandler/ installatør
• Tilbageløb af grumset vand i brusekabinen (pumper med sideindløb)	• Brusekarets afløb er installeret for lavt i forhold til kværnen • Sideindløbsklapperne er tilstoppet	• Kontroller afløbsrøret • Gør klapperne rene (se rubrik 14) • Hvis ikke, kontakt forhandler/ installatør

14 DEMONTERING



AFBRYD STRØMFORSYNINGEN FØR SERVICEARBEJDE PÅBEGYNDES

SÅDAN DEMONTERES AFLØBSPUMPEN FRA TOILETTET



Afbryd strømmen

- Luk for vandet. Tøm så meget som muligt af vandet i vandlåsen ud,
- Løsn afløbsslangen fra afløbsbøjningen,
- Løsn tilslutninger til eventuel anden tilkoblet sanitet,
- Afmonter beslagets 2 skruer,
- Afmontér spændebåndet på gummimanchetten mellem toilet og pumpe, skub manchetten tilbage mod pumpen og træk hele enheden til siden.

FJERNELSE AF FREMMELEGEME



Afbryd strømmen

Tag pumpens gummimanchet af, så hullet er helt frit, og fjern derefter det, der forhindrer rotationen, med et stykke ståltråd eller en skruetrækker.

Advarsel !

Forsøg aldrig at stikke hånden ind for at befri knivene (knivene er meget skarpe).

SIDEINDLØBSKLAPPERNE ER TILSTOPPET :

Fjern mufferne, og gør evt. gummiklapperne løs med en skruetrækker.

15 GARANTI

Der ydes 2 års garanti på afløbspumperne - regnet fra købsdatoen- forudsat korrekt installation samt anvendelse som omtalt i denne vejledningen

1 BESKRIVELSE:

Kvernsystemet i dette produktet er installert i en kasse, spesielt beregnet for horisontalt avløp. Klosettumpen er produsert av en fabrikk med kvalitetssertifikat ifølge ISO 9001, AFAQ versjon 2000. Det er viktig at reglene for montering og vedlikehold i denne bruksanvisningen respekteres nøye, særlig gjelder dette de punktene som illustreres med:

"  " Personfare kan oppstå.

"  " Fare for elektrisk støt.

"**VARSEL**" Det er fare for funksjonsforstyrrelser i klosettumpen hvis ikke anvisningen følges nøye.

Dette produktet er utviklet med de siste teknologiske innovasjoner når det gjelder akustikk. Det er viktig å følge monteringsanvisningene i avsnitt **7**.

2 MEDFØLGENDE TILBEHØR:

Se fig. **1** (jf. datablad).

3 DIMENSJONER OG PlassBEHOV:

Se fig. **2** (jf. datablad).

4 TEKNISKE DATA:

Klosettumpen finfordeler (kverner) og pumper bort avløpsvannet fra et vanlig vannklosett med P-/universallvannlås og ev. andre sanitærprodukter (som beskrevet i fig. **1**) (jf. datablad).

Apparatet er kun egnet til husholdningsbruk.

Ved riktig bruk og installasjon, er pumpen meget driftssikker.

Tekniske opplysninger finner du i fig. **8** (jf. datablad).

5 KAPASITETSKURVE:

Se fig. **4** (jf. datablad).

6 AVLØPSRØRETS HØYDE OG LENGDE:

Ev. kombinasjon av vertikal og horisontal pumping beskrives i fig. **5** (jf. datablad).

7 INSTALLASJON

VARSEL: Klosettumpen skal tilkobles et klosett med horisontalutløp (P /universallvannlås) som spyler ned med minst 6 liter vann.

Pumpen skal plasseres i samme rom som Klosettet og de andre sanitære produktene som eventuelt er tilkoplede. Plasser ikke klosettet nærmere veggen enn at klosettumpen enkelt kan demonteres for eventuell service.

Festeanordninger, som skal hindre at apparatet dreier eller beveger seg, følger med.

For å få fullt utbytte av de siste teknologiske innovasjoner når det gjelder akustikk er det viktig:

- å plassere tanken slik at den ikke berører rommets vegger
- å plassere klosettumpen på et helt jevnt gulv slik at de vibrasjonshindrende anordningene ikke forstyrrer
- å sørge for at avløpsrørene er godt festet/klamret og at avstanden mellom festepunktene ikke er større enn en meter.

7a TILKOPLE KLOSETT

- Smør klosettets avløpsstuss med f. eks. en flytende såpe,
- Plasser medfølgende slangeklemme på klosettets avløpsstuss,
- Plasser gummimansjetten rett overfor klosettets avløpsstuss,
- Trekk gummimansjetten over klosettstussen,
- Plasser slangeklemmen over falsen på gummimansjetten og skru den fast.

Apparatet festes i gulvet med de to medfølgende skruene. Dersom apparatet festes i gulvet med 2 plater, skal disse først festes til gulvet før klosettumpen settes på plass.

VARSEL !!!

Ved feil på klosettet, f. eks. at det stadig sildrer litt vann ned i skålen, gjør at klosettumpen umotivert vil starte fra tid til annen.

7b TILKOPLING AV ANDRE SANITÆR-PRODUKTER

Se fig. **7b** (jf. datablad) for eventuell tilkopling av andre sanitærprodukter.

VARSEL: Ved tilkobling av dusjkabinett må karetets bunn være minst 18 cm over gulv!

7c TILKOBLING AV UTLØPET

Se fig. **7c** (jf. datablad).

- SANIBROYEUR / SANIFLO / SANIBROY / SANITRIT / SANI 1 / SANILUX: Drei utløpsalbuen i riktig retning og plasser deretter gummislengen, uten å lage knekk på den, i albuen. For videreføring av avløpet, bruk eventuelt medfølgende 23/32mm overgang.

- SANIBROYEUR PRO / SANIBROY PRO / SANITOP / SANIPRO XR / SANIPLUS / SANIBROYEUR TOP / SANIBROYEUR PLUS / SANI 2 / SANI 3:

1-Apparatet er utstyrt med et stort hvitt bend i gummi:

- Snu åpningen på tilbakeslagsventilen ved siden av planlagt avløp ved å vri den med en tang eller ved å ta den ut og sette den tilbake ytterst på toalettets gummiavløp.

- Drei vinkelrøret (del **A**) slik at du kan sette det på gummislengen. Spend fast med en festering (del **B**).

2-Apparatet er utstyrt med et plastikkbend og en fleksibel muffe:

- Stikk muffen på bendet. Fest den med klamme **E**.

- Vri denne blokken og før den inn i det svarte fleksible røret (7c). Fest bunnen til bendet med klamme **F**.

- Om nødvendig, kutt av enden på muffen for å tilpasse den til avløpsrøret og bruk klamme **G** eller **D**.

7d TEKNISKE RÅD

(jf. datablad fig. **7d**).

- Det horisontale avløpsrøret ska ha ett fall på min. 1 : 200 (5mm/m.) fram til det avløpssystem som skal tilkobles.
- Hvis det skal pumpes vertikalt (opp) : Det stigende røret skal plasseres umiddelbart ved klosettumpen (først opp så bort).

- Hvis det pumpes vertikalt anbefales det å montere en avtappingsventil nederst på rørsøylen, i tilfellet av at anlegget må tømmes for ev. service.

- For å unngå heverteffekt:

- Installer en avluftningsventil på det høyeste punktet, eller
- øk horisontalavløpets diameter.

- Klosettumpens avløp skal tilkobles husets ordinære avløpssystem eller tank.

- Rørledningen skal beskyttes mot frost med egnet isolering eller varmekabel

N.B.: Hver albue/bøy i avløpssystemet reduserer pumpe lengden med omtrent 50 cm. Bruk, hvis mulig, bend med større diameter for å optimalisere pumpingen.

Det anbefales å installere et eksternt alarmsystem Sanialarm SFA som varsler om funksjonsfeil i toalettet. På visse apparater, er boringpunktet avmerket på lokket.

7e EL-TILKOBLING:

Alt elektrisk arbeid på klosettumpen skal utføres av godkjent installatør

Den elektriske installeringen skal utføres av en kvalifisert fagperson innen elektroteknikk. Apparatet skal plasseres slik at støpselet er tilgjengelig.

Apparatets strømkrets skal kobles til jord (Klasse I) og beskyttes med en overbelastningsbryter med høy følsomhet (30mA) på minimum 10 A.

Tilkoblingen skal kun brukes til strømtilførsel til apparatet. Ved tvil bør tilkoblingen kontrolleres av en kvalifisert elektriker.

Regelverk

Sørg for å overholde bestemmelsene i gjeldende norm i landet apparatet brukes angående strømvern i badet. Ved tvil anbefales det å kontakte en kvalifisert fagperson.

Dersom ledningen til dette apparatet er skadet, skal den erstattes av produsenten eller dens kundeservice for å unngå enhver fare.

8 NORM:

- Dette apparatet er oversensstemmende med EN 12050-3. Pumpestasjon for begrenset bruk for avløpsvann med fekalier.

9 PRØVEKJØRING ETTER INSTALLASJON:

Vanntilkoblingen (kranen til klosettet) åpnes først når alle rør- og el-tilkoblinger er ferdigmontert og kontrollert. Kontroller så at vannivået i klosettets sistene er korrekt. Vannsparende klosetter skal ikke brukes !

Klosettumpen starter automatisk ved nedspyling i klosettet og vil arbeide i minst 5 - 10 sekunder ved hver nedspyling, i forhold til avløpets høyde.

Spyl ned klosettet for å kontrollere at alle pakninger og skjøter er tette. Hvis klosettumpen går i mer enn 20 sekunder, kontroller at avløpsrøret ikke er tett eller har fått en knekk.

Kontroller også de eventuelt tilkoblede sanitærproduktene, som servant, dusjkabinett, bidet, etc., at det ikke utilsiktet sildrer vann fra disse inn i klosettumpen.

10 BRUK OG FORHOLDSREGLER

VARSEL !!!

Ved lengere fravær (ferie) skal husets vanntilførsel alltid stenges.

Ditt nye klosett brukes som et klassisk toalett og krever kun minimalt vedlikehold. Pumpen med kvern starter automatisk ved nedspyling.

Alt kommersielt eller industrielt bruk er forbudt.

Ved horisontalt avløp:

- Avløpsrøret skal ha et fall på 1:200,
- Unngå "hengekøyer" i det horisontale avløpsrøret,

VARSEL !!!

Garantien gjelder kun for utpumping av toalett-papir, fekalier og avløpsvann. Garantien gjelder ikke for skader på pumpen som forårsakes av nedspylte fremmedlegemer, som f. eks. sanitetsbind, tamponger, Q-tips, papirhåndklær, kondomer, større mengder hår, bomull, næringsmidler, gjenstander av metall, treverk eller plast eller væsker som løsningsmidler, oljer, syrer etc.

Dette apparatet er ikke beregnet for personer (herunder barn) med reduserte fysiske, sansemessige eller mentale evner, eller som har mangelfull kunnskap om bruken av apparatet, med mindre de overvåkes av og får tilstrekkelig opplæring i bruken av apparatet av en person som er ansvarlig for deres sikkerhet. Pass på barna og sørg for at de ikke leker med apparatet.

11 RENGJØRING OG AVKALKING

For innvendig rengjøring kværnen og klosettskålen, bruk vanlig regjøringsmidler. Der vannet er meget kalkholdig, bør avkalking foretas regelmessig.

- Bryt strømmen til klosettpumpen,
- Hell rengjøringsmiddelet, eller for avkalking, en passelig mengde avkalkningsmiddel eller eddik, i klosettet. Spyl ned.
- La blandingen stå i klosettpumpen noen timer,
- Koble så på strømmen igjen og,
- Foreta et par nedspylinger.

Dette vedlikeholdet skal utføres gjennomsnittlig en gang hver 3. måned og i forhold til vannets hardhetsgrad.

12 VEDLIKEHOLD



BRYT ALLTID STRØMMEN FØR DET GJØRES INNGREP I PRODUKTET !

Klosettpumpen krever ikke spesielt vedlikehold. Enkelte SFA-apparater er utstyrt med aktivt kullfilter. Dette filteret må skiftes ut hvert år.

13 EVENTUELLE DRIFTSFORSTYRRELSER

Klosettpumpen er en enkel, robust og pålitelig konstruksjon. Ved normalt bruk kan man regne lang livstid og driftssikkerhet - ikke engang knivene i kvernenheten behøver å byttes. Klosettpumpen skal kun åpnes av en godkjent installatør/service mann.



Viktig: KOBLE ALLTID FRA STRØMTILFØRSELEN FØR DET GJØRES INNGREP I KLOSETTPUMPEN !

ALT SERVICEARBEIDE PÅ PRODUKTET SKAL KUN UTFØRES AV GODKJENT INSTALLATØR/SERVICEMANN

PROBLEM	ÅRSAK	UTBEDRING
• Klosettpumpen fungerer ikke/stanser	• Knivene hindres av et fremmedlegeme • Apparatet har vært for lenge i drift	• Kontakt godkjent installatør,
• Motoren går med korte avbrudd	• Lekkasje i et av de tilkoblede sanitærprodukter • Lekkasje i tilbakeslagsventilen	• Kontroller tilbakeslagsventilen for smuss/avleiringer. • Rengjør eller skift ut tilbakeslagsventilen.
• Motoren går normalt men stopper ikke før etter lang tid	• Igjengrodd kurv	• Rengjør kurven.
• Pumpen starter ikke	• Lengden eller høyden på avløpsrøret er større enn de spesifiserte maks.verdier, eller at det er for mange bend/albuer på opplegget. • Pumpens bunnplate er tilstøttet	• Kontroller røropplegget. • Eller kontakt installatøren.
• Motor går med en skramlende lyd	• Strømkretsen er brutt • Overopphetings sikringen har løst ut • Nivåbryteren slår ikke inn styresystemet	• Bytt sikring. • Vent på automatisk tilbakekobling, • Eller kontakt installatøren.
• Motoren brummer, men går ikke. Pumper ikke ut	• Motoren hindres av en gjenstand • Problem i motoren eller i styresystemet	• Fjern gjenstanden (se rubrikk 14). • Eller kontakt installatøren.
• Uklart vann kommer opp i dusjkabinettet (klosettpumpe med sideinnløp)	• Dusjkabinettet er installert for lavt forhold til klosettpumpen (min. 15 cm) • Sideinnløpsventilene er tilstøttet	• Kontroller tilbakeslagsventilen. • Rengjør ventilene (se rubrikk 15). • Eller kontakt installatøren.

14 DEMONTERING



KOBLE ALLTID FRA STRØMMEN FØR EV. SERVICE PÅ PRODUKTET!

SLIK LØSNER MAN KLOSETTPUMPEN FRA KLOSETTET.

- **Bryt strømmen til klosettpumpen,**
- Steng vanntilførselen til klosettet. Fjern mest mulig vann fra klosettskålen. Påse at ingen åpner for vannet i de tilknyttede enheter.
- Løsne avløpsslangen fra toppen av klosettpumpen.
- Frigjør koblingene til ev. andre tilkoblede sanitærprodukter
- Skru løs skruene på de 2 gulvbrakettene.
- Avmonter/skru løs slangeklemmen rundt avløpsstussen på klosettet, trekk gummimansjetten av stussen og mot klosettpumpen. Trekk klosettpumpen til siden.

REMMEDLEGEME I KVERNHETEN



Bryt strømmen til klosettpumpen,

Fjern apparatets gummimansjett slik at hullet i klosettpumpen blir helt åpen. Fjern det som hindrer rotasjonen til kvern-/knivenheten med en ståltråd eller en skrutrekker.

Forsiktig !

Forsøk aldri å stikke hånden inn for å frigjøre knivene ; de er meget skarpe.

SIDEINNLOPSVENTILENE ER TILSTOPPET

Fjern muffene og bruk en skrutrekker e.l. for å rense opp ved gummiventilen.

15 GARANTIBETINGELSER

Det gis 2 års garanti fra kjøpsdato på klosettpumpene under forutsetning at de er installert og brukt ifølge bruks- og installasjonsanvisningen.

1 VAROITUS

Laitteesi möyhentämismenetelmä on sijoitettu vaakatasoon sijoitetuin poistoaukoin varustetuille säiliöille erityisesti suunniteltuun altaaseen. Sekoittaja on laite, joka on suunniteltu normien mukaisesti ja sen laadun tarkastaa säännöllisesti AFAQ laaduntakastuslaitoksessa ISO 9001 versio 2000. Laitteesi moitteeton toiminta vaatii, että tässä esitteessä annettuja asennus- ja huolto-ohjeita ja varsinkin seuraavia varoitusmerkintöjä ehdottomasti noudatetaan:

"  " Ilmoitus siitä että ohjeen noudattamatta jättäminen voisi aiheuttaa riskin henkilöiden turvallisuudelle,

"  " Ilmoitus sähkövaarasta,

"VARO" ilmoitus ohjeesta, jonka noudattamatta jättäminen voisi olla vaaraksi laitteen käytölle.

Laitteessa on käytetty hyväksi viimeisimpiä tekniikan keksintöjä akustiikan alalla. Jotta hyötyisit täydellisesti näistä uuden sukupolven laitteista, on tärkeää seurata osassa  kuvattuja sennusohjeita.

2 ASENNUSTARVIKKEET

Kts. kuvaa n°  (Vrt. tekniset ohjeet).

3 MITAT JA KOKO:

Kts. kuvaa n°  (Vrt. tekniset ohjeet).

4 KÄYTTÖ JA TEKNISET TIEDOT

Laite on erityisesti WC tä, pesupöytä, suihku- tai alapesuallasta varten suunniteltu silppuri ja pumppu, ja otsikossa  (Vrt. tekniset ohjeet) mainituista saniteettilaitteista.

Laite on tarkoitettu ainoasaan kotitalouskäyttöön.

Se on korkealuokkainen, turvallinen ja luotettava, kun kaikkia tässä käyttöohjeessa annettuja asennus- ja hoito-ohjeita noudatetaan tarkoin.

Tekniset tiedot löydät kuvasta  (Vrt. tekniset ohjeet).

5 SUORITUSKÄYRÄT

Kts. kuvaa n°  (Vrt. tekniset ohjeet).

6 POISTOJÄRJESTELMÄN KORKEUS JA PITUUS

Poistojärjestelmän korkeuden ja pituuden väliset yhdistelmät on esitetty kuvassa n°  (Vrt. tekniset ohjeet).

7 ASENNUS

HUOM ! laite pitää yhdistää WC : hen vaakasuoralla poistoputkella EN 33 ja 37 mukaisesti.

Se toimitetaan kiinnitys varustein, jotka estävät sen pyörimistä tai liikkumista.

Jotta hyötyisit optimaalisesti laitteeseen sisältyvästä viimeisimmästä akustiikkatekniikan kehityksestä, on tärkeätä:

- asentaa allas siten, että se ei kosketa asennustilan seinämää
- sijoittaa allas täysin tasaiselle lattialla, jotta värinäsuojien toiminta ei häiriintyisi
- kiinnittää oikein tyhjennysputkisto välttämällä yli metrin kiinnitysvälejä ylimmissä kiinnittimissä.

7a WC-LIITÄNTÄ

- Sivele aluksi nestesaippuaa WC-poistoputken päähän,
- Työnnä kiristinrenkas altaan poistoputken ympärille,
- Sijoita holkki samaan suuntaan WC-poistoputken kanssa,
- Työnnä holkki WC-poistoputkeen,
- Sijoita johtokiristin kumitiivisteen kaulan yli ja kiristä se ruuvitalalla.

Kun laite on paikoillaan, kiinnitä se lattiaan kahden mukana toimitetun ruuvien avulla. Jos lattiaan kiinnitys suoritetaan kahdella laamalla, kiinnitä ne altaan alle, ennen kun sijoitat altaan lattialle.

HUOM !!!

Huuhtelujärjestelmän sekä kaikkien muiden silppuriin liitettyjen saniteettivälineiden on oltava täysin tiiviitä. Vähäinensin vuoto voi käynnistää silppurin aiheuttomasti.

7b SANITEETTIVÄLINEIDEN LIITTÄMINEN

Noudata kuvassa n°  annettuja ohjeita (Vrt. tekniset ohjeet) mahdolliseen saniteettilaitteiden liittäntään.

VAROITUS: Kytkiessäsi suihkun varmistu siitä, että suihkukaapin alusta on vähintään 18 cm korkeudella lattiasta.

7c Poistoletkun liittäntä

(Vrt. tekniset ohjeet kuvaa n° ).

• SANIBROYEUR / SANIFLO / SANIBROY / SANITRIT / SANI 1 / SANILUX: suuntaa poistoputki haluttuun suuntaan ja käytä muoviletkeä sitä taivuttamatta liittäntänä poistojärjestelmään. Käytä tarpeen vaatiessa mukana toimitettua liittäntäputkea 23/32.





• SANIBROYEUR PRO / SANIBROY PRO / SANITOP / SANIPRO XR / SANIPLUS / SANIBROYEUR TOP / SANIBROYEUR PLUS / SANI 2 / SANI 3:

1-Laitteessasi on iso valkoisesta kumista valmistettu kulmaliitin:

- Suuntaa poistoputken sivulla olevan takaiskuventtiilin läppä kiertämällä sitä pihdeillä tai ottamalla se esiin ja sijoittamalla se silppurin kumiseen poistoputkeen.

- Poistoputki suunnataan, asetetaan sitten kumiletkelle ja kiinnitetään letkunkiristimellä.

2-Laitteessasi on iso valkoisesta muovista valmistettu kulmaliitin ja taipuisa muhvi:

- Sijoita muhvi kulmaliitimeen. Kiinnitä se pidikkeellä .
- Suuntaa kootto laite ja paina se mustaan letkuun (7c). Kiinnitä kulmaliitimen tyvi pidikkeellä .
- Leikkaa tarvittaessa muhvin pää niin että se sopii poistoputkeen ja kiinnitä se pidikkeellä  tai .

7d - POISTOJÄRJESTELMÄN TEKNISET ASENNUSOHJEET

(vrt. tekniset ohjeet kuva .

- Pystysuora nouseva poisto. Laitteen oikealle puolelle sijoitetaan nousuputki. Senjälkeen jatketaan poistoa nousevasti (1% kaltevuus).
- Poistoputkessa vältetään ylimääräiset mutkat pitämällä se suorana kiristimien avulla. Pudotusputken kaltevuus on 1% vaakatason poistoputkessa.

- Silppurin jätteenpoisto on yhdistettävä viemäriin saatavilla olevalla liittimellä.

- Happovaikutuksen välttämiseksi :
- aseta ilmanpoistoventtiili (Nicoll tai vastaava) korkeimpaan kohtaan tai
- lisää vaakatasoisen putken läpimittaa.

- Putkijohdot on suojattava jäätymisvaaralta sopivalla eristeellä.

HUOM.: Jokainen laitteen poistoputkelle asetettu kulmaputki vähentää nostotehon noin 50 cm kulmaputkea kohti.

Käytä, mikäli mahdollista, hyvin kaarevia putkia saadaksesi poistotehon parhaimmaksi mahdolliseksi.

Suosittellemme ulkopuolisen hälytysjärjestelmän Sanialarm SFA :n asentamista silppurin toiminnassa mahdollisesti esiintyvien ongelmien havaitsemiseksi. Joissakin laitteissa porauskohta on merkitty kanteen.

7e SÄHKÖYHDISTÄMINEN



Sähköyhdistämistä ei saa suorittaa ennenkuin lopulliset liitännät on suoritettu loppuun.

Laitteen sähköliitännän saa suorittaa vain sähkötekniikan alan ammattilainen. Laite on sijoitettava niin, että sähköjohton pistoke on helposti käsiteltävissä. Laitteen sähköpiiri on maadoitettava ja suojattava erittäin herkästi reagoivalla differentiaalikatkaisimella (30mA), kalibrointi 10A.

Sähköliittäntä on varattava yksinomaaisesti laitteen käyttöön. Ellet ole asiasta täysin varma, on pyydetävä sähköasentaja tarkistamaan liittäntä.

Säädökset

Noudata laitteen käyttömaassa kylpyhuoneen tilankäytön suojaamisesta annettua, voimassaolevan normin määräyksiä (Ranska : NF C 15-100). Ellet ole asiasta täysin varma, on pyydetävä sähköasentaja tarkistamaan liittäntä.

Jos laitteen sähkökaapeli on vahingoittunut, sen saa vaihtaa ainoastaan laitteen valmistaja tai valmistajan huoltopalvelu kaiken vaaran välttämiseksi.

8 NORM

- Tämä laite täyttää EN 12050-3 vaatimukset, laite on tarkoitettu WC-käyttöön.

9 KÄYTTÖÖNOTTO

Kun kaikki hydrauliset ja sähköliitännät on suoritettu, suorita huuhtelu, laite käynnistyy automaattisesti ja käy 5-10 sekuntia poistokorkeudesta riippuen. Jos käynti jatkuu yli 20 sekuntia, tarkista ettei poistoletku ole kuristuksessa (jarrutus todennäköinen) eikä tuuletusaukko tukkeutunut.

Toimita huuhtelu useita kertoja. Tarkista samalla muiden saniteettivälineiden liitännät : käsienpesu-, suihku-, alapesu- ja pesuallas.

10 KÄYTTÖ JA VAROTOIMENPITEET

HUOM !!!

Jos laite on pitkään käyttämättä (esim. loman aikana), on tärkeää sulkea vesi asunnosta.

Uudella laitteella varustettu WC toimii kuten tavallinen WC ja tarvitsee mahdollisimman vähän huoltoa. Silppuri käynnistyy automaattisesti huuhdellessa, kun veden taso on oikealla korkeudella.

Laite ei sovellu kaupalliseen tai teolliseen käyttöön.

Vaakasuorassa poistomenetelmässä :

- Huomioi 1% kaltevuus,
- Vältä matalia kohtia viemäristössä,

Putkiston on avauduttava pääviemäristön tason yläpuolella.

HUOM !!!

Takuu ei kata käytössä muiden kuin vessapaperin, ulosteen ja saniteettivesien poiston. Takuu ei koske niitä vahinkoja, jotka on aiheutettu pumpulle silputtaessa vieraita esineitä kuten pumpulia, tamponeja, tervessiteitä, kondomeja, hiuksia tai öljyjä, ievut, elintarvikkeet, metalli-, puu- tai muoviesineet.

Tätä laitetta ei ole tarkoitettu sellaisten henkilöiden (mukaan lukien lapset) käytettäväksi, joiden fyysiset, aistimelliset tai älylliset kyvyt ovat rajoitettuja, elleivät he ole heidän turvallisuudestaan vastuussa olevien henkilöiden valvonnassa ja he saavat tarpeellisia ohjeita laitteen käyttämiseksi. Pidä lapsia silmällä, jotta he eivät leiki laitteella.

11 PUHDISTAMINEN JA KALKINPOISTO

Käytä säännöllisesti kalkin poistoon ja sekoittajan sekä altaan puhdistukseen sopivaa kalkinpoistoainetta.

- Irrota laitteen pistoke pistorasiasta,
- Pane altaaseen annos kalkinpoistoainetta,
- Jos korvaat entisen SFA-laitteen, käytä,
- Työnnä laitteen pistoke pistorasiaan
- Huuhtelee kättämällä huuhtelulaitetta 2 kertaa.

Toimenpide suoritetaan keskimäärin kerran kolmessa kuukaudessa, mutta on sitä voidaan vaihdella käyttämäsi veden kovuusasteesta riippuen.

12 HUOLTO



LAITE ON AINA KYTKETTÄVÄ IRTI VIRTALÄHTEESTÄ ENNEN KÄSITTELYÄ.

Laite ei vaadi mitään erityisiä huoltotoimenpiteitä. Jotkin SFA-laitteet on varustettu aktiivihiihiisuodattimella. Tämä suodatin on vaihdettava joka vuosi.

13 MAHDOLLISET KÄYTTÖHÄIRIÖT

Muutamit useimmissa tapauksissa silppurissa esiintyvä käyttöhäiriöt ovat merkityksellisiä. Voit korjata ne itse.

Työskentelykaaviota vian etsinnässä ja korjauksessa, tutki seuraavaa listaa.

MUUSSA ONGELMASSA, JOKA VAATII LAITTEEN AVAAMISTA, TAPAUKSISSA YHTEYS SFA ASIAKASPALVELUUN TAI SFA HUOLTOYKSIKKÖÖN



Tärkeää: IRROTA JOKA TAPAUKSESSA PISTOKE LAITTEEN KÄYTTÄMÄSTÄ PISTORASIESTA

HÄIRIÖ	MAHDOLLISET SYYT	TOIMENPIDE
• Laite lakkaa toimimasta	• Laite on käynyt liian kauan (ylikuumentumissuoja) • Sähköongelma	• Kutsu paikalle valtuutettu korjaaja • Odota virran päälle kytkeytymistä
• Laite käy katkonaisesti.	• Huuhteluvesi tai liitettyjen saniteettivälineiden hanat vuotavat • Takaiskuventtiili vuotaa	• Vaihda tiivisteet lulaitteessa tai liitetyissä hanoissa, suihkussa tai kylpyammeessa. • Puhdista tai vaihdatakaiskuventtiili
• Moottori käy jaksottaisesti ja vesi virtaa altaaseen hitaasti	• Kannen aukko on tukossa	• Puhdista aukko
• Moottori käy normaalisti, mutta ei pysähdy enää ja käy hyvin pitkään.	• Poistojärjestelmän korkeus tai pituus on liian suuri tai putkenkulmia on liikaa (vastushukka) • Pumpun pohja on tukossa	• Tarkista poistojärjestelmän asennus • Muussa tapauksessa, ota yhteys huoltoyksikköön
• Moottori ei käynnisty.	• Laitetta ei ole kytketty virtapiiriin tai pistorasia vahingoittunut • Ongelma moottorissa tai ohjausjärjestelmässä	• Kytke virtapiiriin tai korjaa pistorasia, Korjaa pistorasia, • Muussa tapauksessa, ota yhteys huoltoyksikköön
• Moottori käy rämisevällä äänellä, hurisee, mutta ei käy eikä huuhtelee.	• Vieras esine salpaa moottorin • Ongelma moottorissa tai ohjausjärjestelmässä	• Poista vieras esine (kts. otsikko 14) • Muussa tapauksessa, ota yhteys huoltoyksikköön
• Sameaa vettä palautuu suihkuun (sivuaikoin varustetut laitteet).	• Suihku asennettu liian alas sekoittimeen nähden • Tuloläpät sivulla juuttuneet kiinni	• Tarkista poistojärjestelmän asennus • Puhdista läpät (kts. otsikko 14) • Muussa tapauksessa, ota yhteys huoltoyksikköön

14 LAITTEEN PURKAMINEN



IRROTA PISTOKE PISTORASIESTA ENNEN KÄSITTELYÄ

NÄIN IRROTAT SEKOITTAJAN ALTAASTA

- **Katkaise virta**
- Sulje vedentulo WC-istuimeen. Poista niin paljon vettä kuin on mahdollista WC-pöntöstä.
- Irrota poistoletku.
- Irrota saniteettivälineiden liitokset.
- Sulje käyttämätön läpivienti mukana olevalla tulpalla.
- Kierrä auki johdonkiristin ja työnnä tiiviste muovikoteloa vasten ja vedä se sitten pois.

VIERAS ESINE



Katkaise virta

Poista laitteen putki päästäksesi helposti käsiksi aukkoon ja poista rautalangon tai ruuvitaltan avulla esine, joka estää pyörimisen

Ole varovainen !

Älä koskaan yritä käyttää kättä terien vapauttamiseksi (veitsi on erittäin terävä)

TULOLÄPÄT SIVULLA JUUTTUNEET KIINNI

Poista laitteen putket ja yritä vapauttaa kumiläpät ruuvitaltan avulla.

15 TAKUUEHDOT

SFA-laitteissa on 2 vuoden takuu, ostopäivästä alkaen, mikäli niiden asennus ja käyttö on suoritettu tämän ohjeen mukaisesti.

1 LEÍRÁS :

Az Ön készülékének az örlőrendszere egy tartályban helyezkedik el, amit kifejezetten vízszintes kivezetésű vécécsészékhez terveztek. Ezt az örlőszerkezetet a vonatkozó szakmai előírások szerint fejlesztették ki, és állandó minőségi ellenőrzésnek vetik alá egy olyan üzemben, amely rendelkezik az ISO 9001:2000 AFAQ minősítéssel. A készülék jó működéséhez gondosan be kell tartani az ebben az utasításban leírt telepítési és karbantartási szabályokat, különösen a készülék működésére vonatkozó piktogramokat.

 Tudnivaló, amelynek figyelmen kívül hagyása testi sérüléseket okozhat.

 Tudnivaló a lehetséges villamos veszélyekre vonatkozóan.

"FIGYELEM" Az utasítások be nem tartása a készülék nem megfelelő működését okozhatja.

A készülék a legújabb akusztikai technológiai fejlesztések figyelembe vételével készült. Ahhoz, hogy teljes mértékben élvezhesse azt a kényelmet, amit ez az új generációs készülék nyújt, pontosan be kell tartania a **7.** részben leírt szerelési tanácsokat.

2 SZÁLLÍTOTT TARTOZÉKOK :

Lásd az **1.** sz. ábrát (Ld. a műszaki adatokat).

3 MÉRETEK ÉS HELYIGÉNY :

Lásd a **2.** sz. ábrát (Ld. a műszaki adatokat).

4 AZ ALKALMAZÁS TERÜLETE ÉS A MŰSZAKI ADATOK :

Ez a készülék egy örlőszivattyú, amelyet kifejezetten a WC-ből és a **1.** (Ld. a műszaki adatokat) pontban felsorolt szaniter rendszerekből távozó szennyvíz kiürítésére fejlesztettek ki. Ez a készülék kizárólag héztartási célokra alkalmas.

Abban az esetben, ha a használati utasításban leírt telepítési és karbantartási előírásokat betartják, a készülék tökéletesen, biztonságosan és megbízhatóan működik.

A műszaki adatok a **3.** ábrán találhatóak meg. (Ld. a műszaki adatokat).

5 TELJESÍTMÉNYGÖRBE :

Lásd a **4.** sz. ábrát (Ld. a műszaki adatokat).

6 AZ ÜRÍTÉS MAGASSÁGA ÉS HOSSZÚSÁGA :

Az ürítés magassága és hosszúsága közötti lehetséges variációk az **5.** sz. ábrán láthatók. (Ld. a műszaki adatokat).

7 FELSZERELÉS

FIGYELEM : Az örlőszivattyú csak az EN 33 és EN 37 számú EU szabványnak megfelelő hátsókiömlésű WC- kagylóhoz illeszthető.

A készülék ugyan abba a helyiségbe kerül mint a WC és az egyéb szaniterberendezések. A készülék jó hozzáférhetősége szükséges az ellenőrzés és karbantartás érdekében.

A készülékekhez rögzítőeszközök tartoznak, amelyek megakadályozzák mozgását és vagy elfordulását.

A készüléknél felhasznált legújabb akusztikai technikai fejlesztések optimalizálása érdekében fontos, hogy :

- a tartályt úgy helyezze el, hogy az ne érjen hozzá a helyiség egyik falához sem
- a tartályt tökéletesen sima padlózatot helyezze el, hogy semmi se akadályozza a vibrációcsökkentő elemek működését
- az ürítő csöveket úgy helyezze el, hogy a felső rögzítések közötti távolság ne haladja meg az egy métert.

7a WC-CSATLAKOZTATÁS :

- Előzetesen kenje be a WC-kivezetés szélét folyékony szappannal.
- Húzza rá a tartozék gyűrűt a vécécsésze kivezetésére.
- Hozza egy vonalba a csöidomot a vécécsésze kivezetésével,
- Húzza rá a csöidomot a vécécsésze kivezetésére,
- Miután a készülék a helyére került, rögzítse a padlózathoz a 2 tartozék csavar segítségével. Abban az esetben, ha a padlózathoz történő rögzítés 2 lapocska segítségével történik, akkor először ezeket rögzítse a tartály aljához, mielőtt azt elhelyezné a padlózaton.

FIGYELEM !!!

Az öblítő tartály és a csatlakoztatott tisztasági készülékek csapai teljesen tömítettek legyenek, már kismérvű szivárgás is nem kívánatos leszívást eredményezhet.

7b CSATLAKOZÁS TOVÁBBI TISZTASÁGI KÉSZÜLÉKEKHEZ

Szaniter berendezések esetleges csatlakoztatása esetén járjon el a **7b.** sz. ábra alapján (Ld. a műszaki adatokat).

7c A NYOMÓCSŐ CSATLAKOZTATÁSA
(Lásd a műszaki adatok **7c.**)

- SANIBROYEUR / SANIFLO / SANIBROY / SANITRIT / SANI 1 / SANILUX: fordítsa a kivezető könyököt a kívánt irányba, majd használja a műanyag csövet, anélkül, hogy meghajlítaná, az ürítő csatlakozáshoz. Szükség esetén használja a mellékelt 23/32 hosszabbítót.

- SANIBROYEUR PRO / SANIBROY PRO / SANITOP / SANIPRO XR / SANIPLUS / SANIBROYEUR TOP / SANIBROYEUR PLUS / SANI 2 / SANI 3:

1-Az Ön készüléke fel van szerelve egy nagy fehér gumi könyökkel:

- A visszacsapó szelep nyílását fordítsa a kimenet irányába, egy fogóval elfordítva azt, vagy kiemelve és az aprítókészülék gumi kimenete szélére visszahelyezve
- Fordítsa a kimeneti könyök (**A** alkatrészt) idomot a gumicsőre felé és szorítóbilincssel szorítsa rá (**B** alkatrészt).

2-Az Ön készüléke fel van szerelve egy műanyag könyökkel és egy rugalmas karmantyúval:

- Illessze rá a karmantyút a könyökre. Rögzítse egy **B** csőbilincssel.
- Fordítsa el és dugja bele ezt a szerelvényt a fekete duritba (**7c**). Rögzítse a könyök alsó részét egy **B** csőbilincssel.
- Szükség esetén vágja le a karmantyú végét, hogy illeszkedjen az ürítőcsőhöz és használjon **C** vagy **D** csőbilincseket.

7d MŰSZAKI TANACSKOK AZ ÜRÍTÉSHEZ
(Lásd a műszaki adatok **7d** ábráját).

- A vízszintes csőhálózatnak a talajon elhelyezett egység felé legalább 1: 200 arányú esésének (5 mm méterenként) kell lennie,
- A függőleges ürítés: a függőleges csővezeték a készülék jobb oldalán kell elhelyezni. Az ürítés gravitációsan történik (1% lejtéssel),
- A függőleges csőhálózatot mindig előzze megvízszintes, ahol mindkettő szükséges,
- Ha az ürítő csőhálózat a SANIPRO XR® egységnél jóval alacsonyabban fut, a fellépő szifon hatás kiszívhatja az egységből a

vízszárat. A csőhálózat legmagasabb pontján levegőztető szelep (BBA-által jóváhagyott) beépítése kiküszöböli ezt a gondot,

- Az ürítő csőhálózatot a talajon lévő egység agyához egy alkalmas pánt használatával kell csatlakoztatni.
- Biztosítsa, hogy az összes külső csőhálózat megfelelően rögzített legyen.

N.B. : Minden az ürítőrendszeren elhelyezett könyök könyökönként 50 cm-rel csökkenti a készülék kiemelő teljesítményét.

Lehetőség szerint nagy hajlásszögű könyököket használjon a lefolyás optimalizálása érdekében.

Javasoljuk, hogy szereljen fel egy külső Sanialarm SFA riasztórendszert, amely figyelmeztet az aprítókészülék rendellenes működése esetén. Egyes készülékeken a lyuk helye be van jelölve a fedélen.

7e VILLAMOS CSATLAKOZTATÁS

A villamos csatlakoztatást csak szakképzett személy végezheti.

Az elektromos szerelést elektrotechnikai végzettséggel rendelkező szakembernek kell végezni.

A készüléket úgy kell elhelyezni, hogy elérjen a csatlakozójáig.

A készülék áramkörét földelni kell, és 16 A-re méretezett nagy érzékenységű (30mA) differenciálmegszakítóval kell védeni.

A hosszabbítónak kizárólag a készülék áramellátását kell szolgálnia. Abban az esetben, ha kétség merülne fel, szakképzett villanyszerelővel ellenőriztetni kell.

Előírások

- Tartsa tiszteletben a fürdőszobai elektromos védelemre vonatkozó érvényes előírásokat. Ha kétségei lennének, konzultáljon szakképzett technikkussal.

Ha készülék kábele meghibásodik, akkor azt a gyártónál vagy a vevőszolgálatnál lehet kicserélni, a veszély elkerülése végett.

8 NORM

- Ez a készülék megfelel az EN 12050-3 (Fekálatartalmú szennyvizek korlátozottan használható átemelő) szabványnak és a villamos berendezések biztonságára és az elektromágneses kompatibilitásra vonatkozó Európai irányelveknek és szabványoknak.

9 ÜZEMBEHELYEZÉS

A hidraulikus és villamos csatlakoztatások kivitelezése után húzza le egyszer a WC öblítőtartályt, ekkor a készülék automatikusan beindul és 5 –10 s ideig működik, az ürítés magasságától függően. 20s időtartamon túl ellenőrizni kell, hogy az ürítővezeték nem csipődött-e be (lehetséges fékezés) vagy hogy a szellőzőnyílás nincs-e eldugulva.

Húzza le többször a tartályban lévő vizet. A csésze átfolyó részének vízállónak kell lennie. Szükség esetén ellenőrizze azt is, hogy a többi szaniter berendezés : kézmosó, tus, bidé, mosdókagyló, csatlakozása nem szivárog-e.

10 HASZNÁLAT ÉS ÖVINTÉZKEDÉSEK:

FIGYELEM !!!

Hosszabb távollét esetén (nyaralás), feltétlenül el kell zárni a vízvezetékét a hazban.

Az új készülékkel felszerelt vécék ugyanúgy működnek, mint egy hagyományos WC és csak minimális karbantartást igényelnek. A motor automatikusan működésbe lép, mielőtt a megkívánt vízszint a tartályban létrejön.

Mindennemű kereskedelmi illetve ipari használat kerülendő.

Vízszintes ürítés esetén:

- 1%-os lejtést kell biztosítani,
- Kerülni kell a csatornazasban az alacsony pontokat.

A csövezetéknek a fő ürítőcsatorna szintje fölött kell végződnie.

FIGYELEM !!!

A Garancia csak vécépapírra, fekáliaanyagra és szennyvízre vonatkozik. Azokra a kárkra, ami idegen tárgyak, pl. vatta, tampon, tisztasági betét, pelenka, élelmiszerek, óvszer, haj, fém-, fa- vagy műanyagtárgyak őrlésekor vagy olajok illetve oldószerek szivattyúzásakor keletkeznek a készülékben, nem vonatkozik a garancia.

Ez a készülék nem csökkent fizikai, érzékszervi vagy mentális képességekkel rendelkező személyek (és gyerekek), illetve tapasztalatlan vagy megfelelő ismeretekkel nem rendelkező személyek által történő használatra készült, kivéve ha biztonságukért felelős személy felügyelete alatt állnak és a készülék használatához szükséges utasításokat megkapták tőle. Vigyázzon a gyermekekre, és ügyeljen arra, hogy ne játsszanak a készülékkel.

11 ÜZEMELTETÉS

Az őrlőkészülék és a tartály vízkömentesítéséhez használja rendszeresen a javasolt vízköoldót.

- Áramtalanítsa az őrlőkészüléket,
- 3-4 liter vizet hozzáönteni és néhány óráig állni hagyni,
- A hálózati csatlakozót bedugni,
- Dugja be újra a készülék csatlakozódugóját a hálózati csatlakozóba,
- Öblítse le a vécésészét, kétszer lehúzza az öblítőtartályt.

A vízkötlenítést háromhavonta el kell végezni, de ez a víz keménységétől függően változhat.

12 KARBANTARTÁS:



A KÉSZÜLÉKEN VÉGZETT KARBANTARTÁSI MŰVELET ELŐTT ÁRAMTALANÍTSA A KÉSZÜLÉKET.

A készülék nem igényel különösebb karbantartást.

Egyes SFA készülékek aktív szén-szűrővel rendelkeznek. Ezt a szűrőt évente cserélni kell.

13 HIBAOKOK ÉS HIBAELHÁRÍTÁS:

Az őrlőkészülékek egyes működési rendellenességeinek jelentéktelen okai vannak. Házilag is megjavíthatja. A rendellenesség okának a megállapításához és kiküszöböléséhez tekintse át a mellékelt listát.



FONTOS: MINDEN ESETBEN HÚZZA KI A KONNEKTORBÓL A KÉSZÜLÉK CSATLAKOZÓDUGÓJÁT

MINDEN EGYÉB PROBLÉMA ESETÉN, AMI A KÉSZÜLÉK BURKOLATÁNAK A LEVÉTELET IGÉNYLI, FORDULJON AZ ÜGYFÉLSZOLGÁLATHOZ VAGY EGY ENGEDÉLLYEL RENDELKEZŐ SZERELŐHÖZ

HIBALEÍRÁS	LEHETSÉGES HIBAOKOK	HIBAELHÁRÍTÁS
• A készülék leáll	• Valamilyen tárgy akadályozza a kések működését • A készülék túl hosszú ideig működött	• Hívjon engedéllyel rendelkező szerelőt
• A készülék állandóan működik	• Az öblítőtartály vagy a csatlakoztatott csapok nem tömítettek • A visszacsapó szelep nem zárjól	• Tömítések felújítása • Avisszacsapó szelep megtisztítása vagy cseréje.
• A motor megfelelően forog, de a víz lassan folyik le a vécésészében	• A borítófedél szellőzőnyílása eldugult	• Tisztítsa ki a szellőzőnyílást
• A motor sokáig működik, vagy nagyon sokáig szív	• A szállítási magasság, távolság túl nagy, vagy túl sok szöglet van a cső vezetékekben. • A szivattyú talp eltömődött.	• Ellenőrizze a telepítést. • Vagy forduljon engedéllyel rendelkező szerelőhöz
• A motor nem indul el	• Rossz villamos csatlakozás, feszültség kimaradás. • Motorhiba. • Motorhiba vagy a vezérlőmű hibája	• A készülék csatlakozását felülvizsgálni, ha kell megjavítani. • Javítsa meg a hibás csatlakozóaljat, • Vagy forduljon engedéllyel rendelkező szerelőhöz
• Üzem közben erős zaj. A motor csak zajos, de nem forog, nem szív.	• A motor működését idegen test akadályozza • Motorhiba vagy a vezérlőmű hibája	• Távolítsa el az idegen testet (lásd a 13. pontot) • Vagy forduljon engedéllyel rendelkező szerelőhöz
• Zavaros víz visszafolyása a tushoz (oldalsó bevezetésű készülékek)	• A tus túl alacsonyan helyezkedik el az őrlőkészülékhez képest • Eltömődött oldalsó bemeneti csappantyúk	• Ellenőrizze a telepítést. • Tisztítsa meg a csappantyúkat (lásd a 13. pontot) • Vagy forduljon engedéllyel rendelkező szerelőhöz

14 SZÉTSZERELÉS



JAVÍTÁS ELŐTT MINDIG ÁRAMTALANÍTSA A KÉSZÜLÉKET.

AZ ÓRLÓGÉP KIEMELÉSE A TARTÁLYBÓL

A hálózati csatlakozódugót ki kell húzni,

- A víztűrfolyót és/vagy a főcsapot el kell zárni,
- A szállítócsövet kiüríteni hagyni és a vizet a WC-ből a lepumpálni,
- A csatlakozást levenni,
- Csavarozza ki a padlóhoz rögzítő két csavart.
- Vegye le a györöt és válassza le az őrlőkészüléket a vécésészéről, visszatolva a csöidomot a készülék felé l'appareil puis le tirer sur le coté.

IDEGEN TEST

A hálózati csatlakozódugót ki kell húzni,

Vegye le a csöidomot a készülékről, hogy jól hozzáférhetővé valjon a bemeneti nyílás és egy drótszál vagy egy csavarhöző segítségével távolítsa el a tárgyat, ami a forgást akadályozza.

Vigyázat !

Soha ne próbálja meg becsesztetni a kezét a pengék kiszabadítására (a kés rendkívül éles)

ELTÖMÖDÖTT OLDALSÓ BEMENETI CSAPPANTYÚ:

Vegye le a karmantyókat és egy csavarhöző segítségével tisztítsa meg a gumi csappantyókat.

15 GARANCIALIS FELTÉTELEK

A készülék a vásárlás napjától számított két évig garanciális, feltéve, hogy a készülék telepítése és használata megfelelt a jelen utasításnak.

1 UWAGA

System rozdrabniania urządzenia jest instalowany w muszlach o wylocie poziomym. Rozdrabniacz jest opracowany zgodnie z zasadami sztuki i poddawany stałej kontroli jakości w fabryce posiadającej certyfikat ISO 9001 wersja 2000 wydany przez AFAQ. Prawidłowe działanie urządzenia wymaga skrupulatnego przestrzegania zasad instalacji i konserwacji podanych w instrukcji, zwłaszcza w przypadku zaleceń oznaczonych przez:

"" oznaczenie instrukcji, której nieprzestrzeganie, może pociągnąć za sobą niebezpieczeństwo dla użytkowników,

"" oznaczenie instrukcji, której nieprzestrzeganie, może spowodować porażenie elektryczne.

"**UWAGA**" oznaczenie instrukcji, której nieprzestrzeganie może spowodować wadliwe działanie urządzenia. Po wszystkich dodatkowych informacjach, prosimy o kontakt z naszym serwisem.

Urządzenie jest wyposażone w najnowsze rozwiązania technologiczne w dziedzinie akustyki. Aby w pełni wykorzystać komfort działania urządzenia nowej generacji, należy postępować zgodnie z zaleceniami montażu podanymi w rozdziale **7**.

2 LISTA CZĘŚCI ZAMIENNYCH:

Patrz rys. nr **1** (patrz: karta techniczna).

3 WYMIARY:

Patrz rys. nr **2** (patrz: karta techniczna).

4 ZASTOSOWANIE I DANE TECHNICZNE

Urządzenie jest rozdrabniaczem z pompą specjalnie przeznaczoną do usuwania ścieków z WC i urządzeń sanitarnych wymienionych w rubryce **1** (patrz: karta techniczna).

Urządzenie jest przeznaczone wyłącznie do użytku domowego.

Urządzenie zapewnia wysoki poziom wydajności, bezpieczeństwa i niezawodności, jeżeli wszystkie zasady instalacji i konserwacji opisane w instrukcji są przestrzegane.

Dane techniczne znajdują się na rys. **3** (patrz: karta techniczna).

5 WYKRESY:

Patrz rys. nr **4** (patrz: karta techniczna).

6 WYSOKOŚĆ I DŁUGOŚĆ ODPLYWU:

Możliwe kombinacje wysokości i długości odpływu są podane na rys. nr **5** (patrz: karta techniczna)

7 INSTALACJA

UWAGA: Urządzenie należy podłączyć do muszli z wylotem poziomym zgodnym z normą EN33 lub EN37.

Rozdrabniacz musi znajdować się w tym samym pomieszczeniu co WC i pozostałe, ewentualnie podłączone, urządzenia sanitarne. Urządzenie musi być zainstalowane w miejscu zapewniającym łatwy dostęp do kontroli i konserwacji.

Jest dostarczone z elementami mocowania zapobiegającymi obracaniu się i poruszaniu. Dla zoptymalizowania najnowszych technik tłumienia hałasu wykorzystanych w urządzeniu, należy:

- zainstalować muszlę tak, aby nie stykała się ze ścianami pomieszczenia
- ustawić muszlę na płaskiej powierzchni, aby nie zakłócać działania kołków antywibracyjnych
- umocować prawidłowo przewody odpływowe unikając przekraczania odległości jednego metra między mocowaniami.

7a PODŁĄCZENIE WC:

- Nasmarować końcówkę wylotu WC za pomocą mydła w płynie,
- Nałożyć opaskę dostarczoną na wylot muszli,
- Wyrównać wylot kołnierza z wylotem WC,
- Połączyć złączką wylot kołnierza z wylotem WC,
- Zabezpieczyć opaskami zaciskowymi końce złączki. Po ustawieniu urządzenia, należy je umocować do podłogi za pomocą 2 dostarczonych śrub.

W przypadku, kiedy mocowanie do podłogi odbywa się za pomocą 2 płytek, należy je umieścić pod muszlą, przed jej ustawieniem na podłodze.

UWAGA !!!

Zarówno spluczka jak i baterie wszystkich punktów sanitarnych podłączonych do urządzenia, muszą być absolutnie szczelne. Nawet najmniejszy przeciek, powoduje ciągłe i niepotrzebne włączanie się silnika !!!

Gniazdo energii elektrycznej, do którego podłączone jest urządzenie musi spełniać warunki określone normą dla instalacji elektrycznych w łazienkach (hermetyczne, uzziemione, zabezpieczone przez wyłącznik różnicowo-prądowy) pod rygorem utraty gwarancji w przypadku awarii urządzenia !!!

7b PODŁĄCZENIE DO INSTALACJI SANITARNEJ

Patrz rys. nr **7b** (patrz: karta techniczna) przy ewentualnym podłączeniu urządzeń sanitarnych.

UWAGA! Przy podłączeniu natrysku należy pamiętać o ustawieniu dna brodzika, co najmniej 18 cm powyżej poziomu posadowienia urządzenia.

7c PODŁĄCZENIE WYLOTU

(patrz: karta techniczna rys. **7c**).

- SANIBROYEUR / SANIFLO / SANIBROY / SANITRIT / SANI 1 / SANILUX: ustawić kolanko w odpowiednim kierunku, następnie należy użyć rury plastikowej, bez załamania, do podłączenia do odpływu. Jeżeli zachodzi potrzeba, użyć dostarczone złącze 23/32.

- SANIBROYEUR PRO / SANIBROY PRO / SANITOP / SANIPRO XR / SANIPLUS / SANIBROYEUR TOP / SANIBROYEUR PLUS / SANI 2 / SANI 3:

1-Urządzenie wyposażone jest w duże białe kauczukowe kolanko:

- Ustaw odpowiednio otwór zaworu przeciwpowrotnego po stronie przewidywanego wyjścia, obracając nim kleszczami lub wyjmując go i wkładając ponownie do końcówki kauczukowego wyjścia rozdrabniacza.

- Odpowiednio zorientuj kolano wyjściowe (część A), następnie naciągnij je na przewód kauczukowy i zacisnij opaskę (część **B**).

2-Urządzenie wyposażone jest w plastikowe kolanko i elastyczną tuleję:

- Wsuń tuleję do kolanka. Zamocuj opaskę **C**.
- Ustaw całość w odpowiednim kierunku i wciśnij do czarnego przewodu (7c). Zamocuj podstawę kolanka opaską **D**.
- W razie konieczności odetnij końcówkę tulei, aby dopasować ją do rury odprowadzającej. użyj opaski **C** lub **D**.

7d ZALECENIA TECHNICZNE DOTYCZĄCE ODPROWADZENIA ŚCIEKÓW

(patrz: karta techniczna rys. **7d**).

- Unikać lokalnych zasyfonowań w instalacji odprowadzającej, poprzez montaż rurki odprowadzającej w odpowiednich dla niej uchwytych. Część pozioma instalacji odprowadzającej powinna być poprowadzona ze spadkiem 1%.
- Zawsze- po wszystkie dodatkowe informacje prosimy o kontakt z naszym serwisem,
- Część pionową odprowadzenia poprowadzić po prawej stronie aparatu. Kontynuować instalacją odprowadzającą (1% spadku),
- Zalecamy zainstalowanie odpowietrznika w dolnym punkcie dla ułatwienia konserwacji,
- Aby uniknąć efektu zassania:
 - zainstalować zawór napowietrzający w najwyższym punkcie lub,
 - zwiększyć przekrój instalacji poziomej,
- Odprowadzenie z rozdrabniacza powinno być połączone z rurą kanalizacyjną przy pomocy łączników dostępnych w handlu,
- Kanalizacja: wymaga ochrony przed zamarzaniem.

UWAGA: Każde kolanko umieszczone w systemie odprowadzania z urządzenia powoduje zmniejszenie wydajności podnoszenia o około 50 cm na kolanko.

Należy używać kolanka o dużym promieniu dla zoptymalizowania przepływu.

Zalecane jest zainstalowanie systemu alarmu zewnętrznego Sanialarm SFA, który sygnalizuje nieprawidłowe działanie rozdrabniacza. W niektórych modelach punkt nawiercania zaznaczony jest na pokrywie.

7e PODŁĄCZENIE ELEKTRYCZNE

Należy podłączać urządzenie do prądu tylko po wcześniejszym zakończeniu generalnych prac z instalacją elektryczną.

Instalacja elektryczna musi zostać wykonana przez wykwalifikowanego specjalistę w dziedzinie elektrotechniki.

Urządzenie musi zostać ustawione w taki sposób, aby zapewniony był łatwy dostęp do wtyczki w gniazdku zasilającym.

Obwód zasilający urządzenia musi być uzziemiony (Klasa I) i wyposażony w wyłącznik różnicowo-prądowy o wysokiej czułości (30mA) skalibrowany na 10 A minimum.

Połączenie może służyć wyłącznie zasilaniu urządzenia. W razie wątpliwości zleć przeprowadzenie kontroli wykwalifikowanemu elektrykowi.

Należy przestrzegać przepisów obowiązujących normy (Polska PN-IEC 60364) dotyczące bezpiecznych odległości w łazience. W razie wątpliwości, należy skonsultować się z wykwalifikowanym technikiem.

Jeżeli przewód zasilania urządzenia jest uszkodzony, musi zostać wymieniony przez producenta lub serwis posprzedażowy, aby zapobiec wszelkiemu niebezpieczeństwu.

8 NORMY

- Urządzenie jest zgodne z normą europejską EN 12050-3 (urządzenia przepompowujące o ograniczonym zastosowaniu dla płynów zawierających ścieki) i z dyrektywami oraz normami europejskimi dotyczącymi bezpieczeństwa elektrycznego i zgodności elektromagnetycznej.

9 URUCHOMIENIE

Po wykonaniu podłączeń hydraulicznych i elektrycznych, należy włączyć spłuczkę. Urządzenie uruchamia się automatycznie i działa w czasie 5 a 10 s zależnie od wysokości przepompowywania. Jeżeli aparat pracuje dłużej niż 20 sekund, sprawdzić czy rura odpływu nie jest zagięta lub czy odpowietrznik nie jest zatkany. Uruchomić kilka razy spłuczkę. Zawór zamykający spłuczki jak i uszczelka urządzenia spusowego muszą być szczelne. Sprawdzić, jeżeli zachodzi potrzeba, szczelność połączeń z innymi urządzeniami sanitarnymi: umywalka, prysznic, bidet.

10 OBSŁUGA I ZALECENIA

UWAGA !!!

W przypadku przedłużającej się nieobecności (wakacje), należy obowiązkowo odłączyć główne zasilanie wody w domu.

Toalety wyposażone w nowe urządzenie obsługują się tak samo jak klasyczne WC i wymagają one minimum konserwacji. Rozdrabniacz włącza się automatycznie, gdy tylko woda osiągnie pewien określony poziom w zbiorniku. Każde zastosowanie komercyjne lub przemysłowe jest zabronione.

Przy odpływie poziomym:

- Przestrzegać spadek 1%,
- Unikać "zagłębien" w systemie kanalizacji. Przewód musi być podłączony nad poziomem głównej kanalizacji.

UWAGA

Gwarancja obejmuje wyłącznie usuwanie papieru toaletowego, fekalii i wody sanitarnej. Każde uszkodzenie urządzenia spowodowane przez ciała obce takie jak bawełna, tampony, ręczniki papierowe, chusteczki, produkty spożywcze, prezerwatywy, włosy, przedmioty metalowe, drewniane lub plastikowe lub przepompowywanie płynów takich jak rozpuszczalniki lub oleje nie jest objęte gwarancją.

Niniejsze urządzenie nie jest przeznaczone do użytku przez osoby (w tym dzieci) o ograniczonej sprawności fizycznej, umysłowej lub psychicznej lub osoby, które nie posiadają wystarczającego doświadczenia lub wiedzy, z wyjątkiem przypadków, w których niniejsze osoby znajdują się pod nadzorem lub otrzymały niezbędne instrukcje w zakresie użytkowania urządzenia od osoby odpowiedzialnej za ich bezpieczeństwo. Należy dopilnować, aby dzieci nie wykorzystywały urządzenia do zabawy.

11 CZYSZCZENIE / USUWANIE KAMIENIA

W celu usunięcia kamienia i wyczyszczenia rozdrabniarki i muszli, należy regularnie używać środka do usuwania kamienia.

- Odłączyć rozdrabniacz od zasilania,
- Włożyć do muszli dawkę środka do usuwania kamienia,
- Pozostawić na kilka godzin,
- Podłączyć rozdrabniacz do zasilania,
- Uruchomić 2 razy spłuczkę.

Średnia częstotliwość tej operacji wynosi jeden raz na 3 miesiące i musi być dostosowana do twardości wody.

12 KONSERWACJA:



PRZED ROZPOCZĘCIEM JAKIKOLWIEK CZYNNOŚCI NAPRAWCZYCH ROZDRABNIACZA ODŁĄCZYĆ ZASILANIE ELEKTRYCZNE.

Urządzenie nie wymaga specjalnej konserwacji. Urządzenie to jest wyposażone w filtr z aktywnym węglem, podłączenie do systemu wentylacyjnego zewnętrznego nie jest potrzebne. Filtr musi być zmieniany raz do roku.

13 MOŻLIWOŚCI USUNIĘCIA USTEREK

Niektórym nieprawidłowościom w działaniu rozdrabniacza można zaradzić samemu. Aby ułatwić wykonanie diagnostyki i rozwiązanie problemu, należy skorzystać z listy przedstawionej poniżej.



W KAŻDYM PRZYPADKU NALEŻY ODŁĄCZYĆ ZASILANIE ROZDRABNIACZA
Przy każdej nieprawidłowości wymagającej otwarcia urządzenia, należy zwrócić się do.

DZIAŁU OBSŁUGI KLIENTA LUB AUTORYZOWANEGO SERWISU

STWIERDZONE NIEPRAWIDŁOWOŚCI	PRAWDOPODOBNE PRZYCZYNY	JAK POSTĘPOWAĆ
• Urządzenie zatrzymuje się.	• <i>Urządzenie działa za długo (termiczny wyłącznik bezpieczeństwa)</i> • <i>Problem natury elektrycznej</i>	• Skontaktować się z serwisem. • Zaczekać na ponowne włączenie
• Aparat włącza się w regularnych odstępach czasu.	• <i>Przeciekła spłuczka lub baterie podłączonych do urządzenia punktów sanitarnych</i> • <i>Zawór zwrotny nie funkcjonuje prawidłowo</i>	• Wymienić uszczelki spłuczki lub baterii w natrysku, wannie etc. • Przepłukać lub wymienić zawór zwrotny.
• Silnik pracuje w sposób nieciągiy, a woda sływa powoli do zbiornika	• <i>Odpowietrznik pokrywry jest zatkany</i>	• Udroźnić odpowietrznik
• Silnik pracuje normalnie ale nie zatrzymuje się lub pracuje bardzo długo.	• <i>Wysokość podnoszenia lub odległość od prowadzenia jest zbyt duża, lub zbyt wiele kolanek zainstalowano (spadek ciśnienia)</i> • <i>Kosz ssawny (11) jest zanieczyszczony</i>	• Sprawdzić instalację. • Skontaktować się z serwisem.
• Silnik nie włącza się.	• <i>Silnik nie jest podłączony do sieci elektrycznej lub jest wadliwe gniazdko</i> • <i>Uszkodzenie silnika</i> • <i>Problem z silnikiem lub układem sterowania</i>	• Podłączyć silnik. • Skontaktować się z serwisem.
• Silnik pracuje głośno. Silnik buczy ale nie pracuje (i nie pompuje).	• <i>Silnik jest zablokowany przez ciało obce</i> • <i>Problem z silnikiem lub układem sterowania</i>	• Usunąć ciało obce (patrz rubryka 14). • Skontaktować się z serwisem.
• Powrót wody do prysznic (urządzenia z wlotami bocznymi).	• <i>Prysznic jest zainstalowany za nisko w stosunku do rozdrabniacza</i> • <i>Kłapy wlotowe, boczne zatkane</i>	• Sprawdzić instalację. • Wyczyścić kłapy (patrz rubryka 15). • Skontaktować się z serwisem.

14 DEMONTAŻ



PRZY KAŻDEJ CZYNNOŚCI ZWIĄZANEJ Z DEMONTAŻEM URZĄDZENIA NALEŻY ODŁĄCZYĆ JE OD ZASILANIA.

WYJMOWANIE ROZDRABNIARKI Z MUSZLI

(A)



Wyłączyć z prądu

(B)

Zamknąć zawór spłuczki. Usunąć maksimum wody z syfonu muszli,

(C)

Odłączyć rurę odprowadzającą,

(D)

Odłączyć połączenia z urządzeniami sanitarnymi,

(E)

Odkręcić 2 śruby przymocowane do podłoża,

(F)

Zdjąć opaskę i oddzielić rozdrabniacz od muszli, urządzenie odsunąć na bok.

CIAŁA OBCE



Wyłączyć z prądu

Zdjąć złączkę kołnierza, aby odsłonić otwór wlotowy i za pomocą drutu metalowego lub wkrętaka, usunąć przedmiot blokujący obroty.

Uwaga!

Nigdy nie używać rąk do odblokowania noży (noże są bardzo ostre).

KŁAPY WLOTOWE BOCZNE - ZATKANE:

Zdjąć złączkę z kołnierzy i za pomocą wkrętaka odsunąć kłapy gumowe.

15 GWARANCJA:

Urządzenie posiada gwarancję na dwa lata licząc od daty zakupu pod warunkiem wykonania prawidłowej instalacji i użytkowania zgodnego z niniejszą instrukcją.

1 ПРЕДУПРЕЖДЕНИЕ

Система измельчения приобретенного Вами аппарата установлена в корпусе, специально предназначенном для унитазов с горизонтальным выходом. Данный насос-измельчитель был разработан в соответствии с промышленными нормами. Он прошел постоянный контроль качества на заводе в соответствии со стандартом ISO 9001 в редакции 2000 AFAQ. Данный аппарат предназначен только для бытового применения. Для того, чтобы Ваш аппарат правильно функционировал, необходимо тщательно соблюдать правила установки и технического обслуживания, указанные в данной инструкции, в частности, следует обратить внимание на следующие знаки:

 "несоблюдение связанных с ним инструкций представляет риск для безопасности пользователей."

 "указывает на наличие риска, связанного с электричеством"

"ОСТОРОЖНО" несоблюдение инструкций, связанных с этим символом, может повлечь за собой неисправность аппарата.

Для понижения уровня шума в конструкции данного аппарата используются последние технологические новинки в области акустики. Для того, чтобы в полной мере воспользоваться комфортом, предлагаемым этими приборами нового поколения, необходимо следовать рекомендациям по установке, указанным в разделе **7**.

2 СПИСОК ПОСТАВЛЯЕМЫХ ДЕТАЛЕЙ:

См. рис. **1** (Ср. Техническая карточка).

3 РАЗМЕРЫ И ГАБАРИТЫ:

См. Рис. **2** (Ср. Техническая карточка).

4 ПРИМЕНЕНИЕ И ТЕХНИЧЕСКИЕ ХАРАКТЕРИСТИКИ:

Данный аппарат представляет собой насос-измельчитель, специально разработанный для вывода сточных вод унитазов и санитарно-технических приборов, указанных в разделе **1** (Ср. Техническая карточка).

Он отличается высокими показателями работы, безопасностью и надежностью при условии соблюдения всех правил установки и технического обслуживания, указанных в данной инструкции.

Технические характеристики аппарата указаны на рис. **3** (Ср. Техническая карточка).

5 ГРАФИК ПОКАЗАТЕЛЕЙ:

См. рис. **4** (Ср. Техническая карточка).

6 ВЫСОТА И ДЛИНА ОТКАЧИВАНИЯ:

Возможные комбинации, связанные с высотой и длиной откачивания, указаны на рис. **5** (Ср. Техническая карточка).

7 УСТАНОВКА

ОСТОРОЖНО: данный аппарат следует подсоединить к унитазу с горизонтальным выводом в соответствии с нормами EN33 или EN37.

Аппарат должен находиться в том же помещении, что и унитаз, а также прочее подключенное к нему санитарно-техническое оборудование, если таковое имеется. Необходимо иметь свободный доступ к прибору для выполнения проверок и технического обслуживания.

Прибор поставляется с фиксирующим устройством, позволяющим закрепить аппарат на месте. Для максимального использования последних достижений техники в области акустики, являющихся частью конструкции данного аппарата, необходимо:

Установить насос таким образом, чтобы он не касался перегородки помещения, поставить насос на совершенно плоскую поверхность пола во избежание нарушения правильной работы противовибрационных зажимов, правильно закрепить систему выводящих труб таким образом,

чтобы расстояние между креплением ями не превышало один метр.

7a Подключение к унитазу

- Предварительно смазать фановую трубу унитаза жидким мылом,
- Надеть на выход унитаза поставляемый хомут,
- Выровнять муфту с выходом унитаза,
- Надеть муфту на выход унитаза,
- Расположить хомут на конце муфты, затем зажать с помощью отвертки. После установки аппарата его следует прикрепить к полу с помощью 2 поставляемых винтов.

Если крепление к полу осуществляется с помощью 2 пластинок, сначала следует закрепить пластинки на корпусе, а потом поставить его на пол.

ОСТОРОЖНО!!!

Смывной бачок (равно как и любое санитарно-техническое оборудование, которое может быть подключено к насосу) не должен подтекать. Даже незначительная утечка воды может привести к самопроизвольному включению насоса.

7b Подсоединение санитарно-технических приборов

Подключение санитарно-технического оборудования, если таковое имеется, указано на Рис. № **7b** (Ср. Техническая карточка).

ОСТОРОЖНО: при подсоединении душевой кабины к аппарату расстояние от верхней точки сливного отверстия поддона кабины до плоскости, на которой установлен аппарат, должно быть не менее 18 см.

7c Подсоединение к системе вывода

(ср. Техническая карточка, рис. **7c**).

Только для приборов, изготовленных на экспорт:

- SANIBROYEUR / SANIFLO / SANIBROY / SANITRIT / SANI 1 / SANILUX :
Аппарат без обратного клапана: направить патрубок выхода в нужном направлении, затем осуществить соединение с системой вывода с помощью пластмассовой трубки, не сгибая ее. В случае необходимости использовать поставляемый соединитель 23/32.

- SANIBROYEUR PRO / SANIBROY PRO / SANITOP / SANIPRO XR / SANIPLUS / SANIBROYEUR TOP / SANIBROYEUR PLUS SANI 2 / SANI 3 :

1-Если к вашему аппарату прилагается патрубок выхода из белой резины :

- Установить обратный клапан в направлении выхода, повернув его, или вынув и снова вставив в резиновый выход аппарата
- Установить направление патрубка выхода (деталь **A**), затем надеть его на резиновый рукав и затянуть с помощью кольца (деталь **B**).

2-Если к вашему аппарату прилагается пластиковый патрубок выхода и резиновая муфта :

- Надеть муфту на патрубок выхода. Закрепить при помощи хомута **B**.
- Установить патрубок выхода в желаемом направлении, вставить в резиновый рукав (см. рис. 7c) и закрепить при помощи хомута **B**.
- В случае необходимости отрезать одну или две ступени патрубка выхода (разрез следует осуществить между двумя каемками), для соответствия диаметру выхода используемой трубки (Ø22, Ø28, Ø32.).

7d ТЕХНИЧЕСКИЕ РЕКОМЕНДАЦИИ ДЛЯ СИСТЕМЫ ОТКАЧИВАНИЯ (Ср. техническую карточку рис. **7d**).

- Следует избегать "точек застоя" в трубах, поддерживая их в прямом положении с помощью колец.
- Вертикальный участок всегда должен предшествовать горизонтальному.

- Мы рекомендуем установить в нижней точке вертикального трубопровода слив для легкого обслуживания.
- Чтобы избежать эффекта подсоса, смонтируйте в начале горизонтального участка трубопровода клапан, регулирующий доступ воздуха. Если Вам не удалось приобрести клапан, увеличьте диаметр трубопровода в начале его горизонтального участка.
- Система вывода аппарата должна быть подсоединена к канализационному выпуску сточных вод с помощью стандартного соединения, которое можно купить в магазине.
- Канализация должна быть соответствующим образом изолирована и защищена от заморозков.

ЗАМЕЧАНИЕ: Каждый поворот в системе трубопровода уменьшает длину откачивания примерно на 50 см.

По возможности следует использовать патрубки со значительным радиусом кривизны для обеспечения максимального стока.

Рекомендуется установить внешнюю сигнализацию Sanialarm SFA, которая включается в случае нарушения работы прибора. Место для сверления отверстия отмечено на крышке аппарата.

7e Электрическое подключение:



Электрическое подключение следует осуществить только после окончательного выполнения всех необходимых соединений

Электроустановка должна осуществляться квалифицированным специалистом.

Электропроводка и подключение должны соответствовать требованиям ПУЭ.

Прибор следует поместить таким образом, чтобы был обеспечен доступ к электрической розетке. Данный аппарат должен быть обязательно подключен к заземлению (класс I).

Розетка должна быть использована только для питания аппарата и подключена к дифференциальному автоматическому выключателю высокой чувствительности (30mA), настроенному на минимум на 10A.

Если у Вас возникают сомнения, обратитесь к профессиональному электрику, чтобы он проверил установку.

Всю работу с электрической частью, напорной камерой и двигателем должен осуществлять квалифицированный специалист, прошедший обучение в SFA и имеющий все необходимые инструменты для ремонта.

В случае повреждения кабеля аппарата его следует заменить у производителя или его послепродажной службе во избежание риска.

8 СОБЛЮДЕНИЕ НОРМ

- Данный аппарат соответствует норме EN 12050-3 (Устройство отвода с ограниченным применением для стока, содержащего экскременты) и европейским нормам и директивам, касающимся электрической безопасности и электромагнитной совместимости.

9 ВВОД В ЭКСПЛУАТАЦИЮ

Выполнив гидравлические и электрические соединения, следует один раз спустить воду. Прибор начнет работать автоматически через 5 -10 с в зависимости от высоты стока. Если аппарат не включается после 20 с, следует убедиться в том, что трубка стока не зажата (это может тормозить жидкость), и в том, что вытяжное отверстие не закупорено.

Несколько раз спустить воду. Унитаз не должен подтекать. Также в случае необходимости следует проверить герметичность соединений с остальным санитарно-техническим оборудованием: умывальником, душем, биде, раковиной.

10 ИСПОЛЬЗОВАНИЕ И МЕРЫ ПРЕДОСТОРОЖНОСТИ:

ОСТОРОЖНО!!!

В случае длительного отсутствия (например, если Вы уезжаете в отпуск) необходимо отключить воду в квартире.

Унитаз, оснащенный новым прибором, используется по-прежнему и не требует особого технического обслуживания. Аппарат автоматически включается, когда вода в бачке достигает определенного уровня.

Для горизонтального вывода:

- Соблюдать наклон 1 %,
- Не допускать провисов и подъемов на горизонтальных участках трубопровода. Вход трубопровода в лежак осуществляется только сверху под углом, в направлении общего потока.



В случае неисправности необходимо выключить аппарат из сети.

ОСТОРОЖНО!!!

Гарантия распространяется только на вывод туалетной бумаги, экскрементов и сточных вод. Гарантия не распространяется на ущерб, нанесенный прибору в результате проникновения инородных тел, как то: вата, тампоны, гигиенические салфетки, прокладки, продукты питания, презервативы, волосы, металлические, деревянные или пластмассовые предметы, а также в результате перекачки таких жидкостей, как масла или растворители.

Этот аппарат не предназначен для лиц (в том числе детей) с ограниченными физическими, сенсорными или умственными возможностями, а также не имеющих опыта и знаний по обращению с ним, за исключением тех случаев, когда они пользуются им под наблюдением и получают указания по работе с ним от лица, ответственного за их безопасность. Следите за детьми и контролируйте, чтобы они не играли с аппаратом.

11 ОЧИСТКА И УДАЛЕНИЕ НАКИПИ:

Для удаления известкового налета и очистки измельчителя и унитаза следует регулярно использовать специально предназначенное для этого средство, от накипи, которое служит для очистки и не нарушает внутреннего устройства аппарата.

- Отключить измельчитель от сети,
- Залить в унитаз дозу средства для снятия накипи,
- Не смывать в течение нескольких часов,
- Вновь включить измельчитель в сеть,
- Смыть, спустив воду 2 раза.

Эту операцию следует производить в среднем, раз в 3 месяца. Частота проведения операции также зависит от жесткости используемой воды.

12 ТЕХНИЧЕСКОЕ ОБСЛУЖИВАНИЕ:



ДО НАЧАЛА ВЫПОЛНЕНИЯ КАКИХ-ЛИБО ОПЕРАЦИЙ СЛЕДУЕТ ОТКЛЮЧИТЬ ПРИБОР ОТ СЕТИ.

Прибор не требует особого технического обслуживания.

Некоторые аппараты SFA снабжена фильтром с активированным углем. Этот фильтр необходимо ежегодно заменять.

В регионах, где есть риск заморозков, туалет должен быть соответственно защищен от промерзания. Это значит, что необходимо слить воду из всех труб, бачка унитаза, унитаза и корпуса насоса. Чтобы защитить систему измельчения от промерзания, достаточно влить кувшин антифриза для сантехники в бачок и нажать кнопку слива. Насос-измельчитель включится и вся оставшаяся вода заменится на антифриз. В случае если аппарат выйдет из строя из-за промерзания, гарантия не распространяется ни на работу, ни на запчасти.

13 НЕИСПРАВНОСТИ, ИХ ПРИЧИНЫ И СПОСОБЫ УСТРАНЕНИЯ:

Открыть аппарат может только лицензированный представитель службы ремонта. Причины некоторых неисправностей смесителей бывают незначительными. В этом случае Вы можете осуществить починку самостоятельно.

Чтобы определить и устранить неисправность, см. приведенный ниже список. Внимание:



Внимание: ДО ВЫПОЛНЕНИЯ ВСЕХ ОПЕРАЦИЙ АППАРАТ СЛЕДУЕТ ОТКЛЮЧИТЬ ОТ СЕТИ

В случае необходимости устранения каких-либо других неисправностей, требующих открытия аппарата, следует обращаться в Службу работы с покупателями или в лицензированную Службу ремонта.

Возможные неисправности

Выявление неисправностей	Возможные причины	Починка
• Прибор останавливается	• Прибор работал слишком длительное время (термическое отключение) • Неполадка электрики	• Обратитесь в лицензированную Службу ремонта • Подождать повторного включения
• Прибор работает с перебоями	• Утечка санитарной техники, подключенной к прибору • Утечка обратного клапана	• Проверить оборудование, установленное над прибором • Прочистить или заменить обратный клапан
• Мотор работает с перерывами и вода медленно спускается в унитаз	• Вытяжное отверстие крышки закупорено	• Прочистить вытяжное отверстие
• Мотор поворачивается без нарушений, но не останавливается или поворачивается слишком длительное время	• Высота или длина вывода слишком велика или насчитывает слишком большое количество патрубков (потеря нагрузки) • Дно насоса закупорено	• Произвести осмотр установки • В противном случае обратиться в лицензированную Службу ремонта
• Мотор не включается	• Прибор не включен в сеть • Неисправность розетки • Неисправность мотора или системы управления	• Включить аппарат в сеть • В противном случае обратиться в лицензированную Службу ремонта
• Мотор трещит при работе или жужжит, но не вращается	• Инородный предмет мешает вращению мотора • Неисправность мотора или системы управления	• Изъять инородное тело (см. Раздел 14) • В противном случае обратиться в лицензированную Службу ремонта
• Загрязненная вода выводится в душ (приборы с боковыми выходами)	• Душ установлен слишком низко относительно смесителя • Створки боковых входов закрыты	• Произвести осмотр установки • Очистить створки (см. Раздел 14) • В противном случае обратиться в лицензированную Службу ремонта

14 РАЗБОРКА

ЧТОБЫ ОТСОЕДИНИТЬ АППАРАТ ОТ УНИТАЗА, СЛЕДУЕТ



Отключить аппарат от сети

- Закрывать кран подачи воды. Удалить максимальное количество воды из сифона унитаза.
- Снять трубку вывода патрубка
- Отсоединить подключенные сантехнические приборы.
- Вывинтить 2 винта, закрепляющих аппарат к полу
- Снять кольцо и отделить измельчитель от унитаза, подвинув муфту к аппарату, а затем выдвинуть его в сторону.

ОБНАРУЖЕНИЕ ИНОРОДНЫХ ТЕЛ:



Отключить аппарат от сети

Снять муфту аппарата, чтобы получить полный доступ к отверстию входа. С помощью железной проволоки или отвертки вынуть предмет, препятствующий вращению ножей.

Осторожно!

Ни в коем случае не пытаться разблокировать лопасти руками (крайне острые поверхности)

БОКОВЫЕ СТВОРКИ ВХОДОВ ЗАБЛОКИРОВАНЫ:

Снять муфты и с помощью отвертки освободить резиновые створки

15 УСЛОВИЯ ГАРАНТИИ:

Гарантийный срок аппарата 2,5 года, начиная с даты покупки, при условии установки и использования в соответствии с данными инструкциями.

1 AVERTISMENTE

Sistemul de tocare din aparatul dvs. este instalat într-o carcasă special realizată pentru WC-uri care au ieșirea pentru evacuare pe orizontală. Acest aparat este supus permanent controlului calității, fiind fabricat într-o uzină certificată ISO 9001 versiunea 2000 AFAQ (Asociația Franceză de Asigurare a Calității).

Se vor respecta în special instrucțiunile marcate cu:

"  " Nerespectarea instrucțiunilor marcate cu acest avertisment poate pune în pericol siguranța persoanelor.

"  " Risc de electrocutare. Avertisment ce marchează prezența unui risc de tip electric.

" **ATENȚIE** " Nerespectarea instrucțiunilor marcate cu acest avertisment poate afecta buna funcționare a aparatului.

Acest aparat dispune de ultimele inovații tehnologice din domeniul acustic. Pentru a beneficia complet de confortul acestei noi generații de aparate este important să urmați recomandările de montare descrise în secțiunea **7**.

2 LISTA DE PIESE FURNIZATE:

Vezi figura nr. **2** (din fișa tehnică).

3 DIMENSIUNI:

Vezi figura nr. **3** (din fișa tehnică).

4 DOMENIUL DE UTILIZARE ȘI DATE TEHNICE:

Acest aparat de tocare - pompare a fost special conceput pentru a evacua apele uzate care provin de la un WC și de la alte obiecte sanitare menționate în figura nr. **1** (din fișa tehnică).

Acest aparat este destinat exclusiv pentru uz casnic.

Are un randament ridicat, este sigur și fiabil, cu condiția ca toate instrucțiunile de instalare și întreținere specificate în prezentul manual să fie respectate cu strictețe.

Datele tehnice sunt specificate în figura nr. **8** (din fișa tehnică).

5 CURBA DE RANDAMENT:

Vezi figura nr. **5** (din fișa tehnică)

6 LUNGIMEA CONDUCTEI DE EVACUARE PE VERTICALĂ ȘI ORIZONTALĂ

Combi-națiile posibile între lungimea conductei de evacuare pe verticală și orizontală sunt indicate în figura **6** (din fișa tehnică).

7 INSTALARE

ATENȚIE: Acest aparat trebuie racordat la un WC care are ieșirea pentru evacuare pe orizontală, conform normelor EN33 sau EN37.

Aparatul trebuie să se afle în aceeași încăpăre cu WC-ul ca și cu alte eventuale instalații sanitare racordate la acest echipament. Accesul la aparat trebuie să se realizeze ușor în cazul unor verificări sau în cazul unor lucrări de service.

El este echipat cu dispozitive de fixare pe podea, care îl împiedică să se rotească sau să se deplaseze.

Pentru a beneficia de ultimele îmbunătățiri tehnice în domeniul acustic, aduse acestui aparat, este important:

- să poziționați rezervorul aparatului astfel încât acesta să nu atingă vreun perete al încăperii
- să amplasați rezervorul pe o suprafață perfect plană, astfel încât să nu influențeze buna funcționare a elementelor de preluare a vibrațiilor

- să fixați corect conducta de evacuare evitând distanțe între elementele de prindere, mai mari de 1 metru.

7a RACORDUL LA WC

În cazul în care fixarea pe sol se face cu ajutorul celor 2 plăcuțe, fixați-le mai întâi sub rezervorul aparatului și apoi poziționați aparatul pe sol.

- Mai întâi, ungeți cu săpun lichid extremitatea de ceramică a conductei de evacuare a vasului de WC.
- Introduceți colierul furnizat pe conducta de evacuare a WC-ului.
- Aliniați manșonul de etanșare al aparatului în dreptul conductei de evacuare a WC-ului.
- Introduceți manșonul de etanșare pe conducta de evacuare a WC-ului.
- Plasați colierul pe extremitatea manșonului de etanșare, apoi strângeți cu o șurubelniță. O dată ce aparatul este poziționat, fixați-l pe sol cu ajutorul celor 2 șuruburi furnizate.

ATENȚIE:

Dispozitivul de tragere a apei la WC precum și robinetele de la oricare alt obiect sanitar racordat la dispozitivul de tocare-pompare trebuie să fie perfect etanșe. O scurgere, cât de mică, poate provoca pornirea repetată a aparatului, inutil.

7b RACORDUL LA ALTE OBIECTE SANITARE

Pentru eventualele conectări ale aparatului la alte obiecte sanitare, consultați figura **7b1** și **7b2** (din fișa tehnică).

ATENȚIE: pentru a racorda un duș, verificați ca fundul dușului să fie mai sus cu cel puțin 18 cm față de sol.

7c RACORDUL LA CONDUCTA DE EVACUARE

(figura **7c** din fișa tehnică)

- SANIFLO / SANI 1 / SANILUX :
Orientați cotul de evacuare în sensul dorit (păstrând obligatoriu același sens și pentru deschiderea clapetei antiretur), apoi montați tubul de plastic pentru evacuare, fără să îl îndoiiți, pentru a realiza racordul către scurgere. Dacă este necesar, utilizați racordul 23/32, furnizat la accesorii.

- SANITOP / SANIPRO XR / SANIPLUS
SANI 2 / SANI 3 :

1-Aparatul dvs este echipat cu un cot de cauciuc alb :

- Orientați deschiderea clapetei antiretur în sensul de evacuare dorit, prin rotirea acesteia.
- Orientați cotul **A** de ieșire, apoi prindeți-l pe durita din cauciuc și strângeți-l cu un colier **B**.

2-Aparatul este echipat cu un cot de plastic și un manșon:

- Introduceți manșonul peste cot. Apoi fixați ansamblul cu un colier **B**.
- Orientați acest ansamblu în sensul de evacuare dorit după care introduceți-l peste tubul negru de plastic (7c). Fixați baza cotului cu un colier **B**.
- Tăiați, dacă este necesar, extremitatea manșonului, pentru a-l adapta la diametrul conductei de evacuare și utilizați colierul **C** sau **D** corespunzător.

7d RECOMANDĂRI TEHNICE PENTRU EVACUARE

(fișa tehnică figura **7d**).

- Evitați „punctele joase” pe traseul orizontal al conductei de evacuare, menținând o traiectorie dreaptă cu ajutorul colierelor.
Asigurați o pantă de coborâre de 1% pentru porțiunea de evacuare „pe orizontală” (fig. **1**).
- Evacuarea verticală ascendentă: montați o conductă verticală la dreapta aparatului. Continuați apoi pe orizontală cu evacuarea gravitațională, pantă 1% (fig. **2**).
- Vă recomandăm să montați în partea inferioară un dop de purjare pentru a permite vidanțarea conductei, înaintea efectuării unor eventuale lucrări de service (fig. **3**).
- Pentru a evita sifonarea (fig. **4**):
- montați o supapă de aerisire (tip Nicoll sau similar) în punctul cel mai înalt, sau
- măriți diametrul conductei orizontale.
- Ieșirea de evacuare a aparatului trebuie racordată la un canal de scurgere a apelor uzate, printr-un racord din comerț
- Canalizări: asigurați-vă că traseele exterioare ale conductei de evacuare sunt protejate corespunzător împotriva înghețului

N.B. : Fiecare cot plasat pe traseul de evacuare duce la diminuarea capacității de ridicare a apelor uzate cu circa 50 cm / cot.

Utilizați, dacă este posibil, coturi cu un diametru mare de curbură, pentru a optimiza scurgerea.

Este recomandat să instalați un sistem de alarmă externă Sanialarm SFA, care vă va avertiza în caz de disfuncționalități ale sanipompei. Pentru anumite aparate, punctul pentru perforare destinat cordonului Sanialarmei este indicat pe capac.

7e CONECTAREA ELECTRICĂ



Nu efectuați bransamentul electric decât după realizarea definitivă a racordurilor.

Conectarea electrică trebuie realizată de către personal calificat. Aparatul trebuie amplasat astfel încât să aveți acces la priza de alimentare.

Circuitul de alimentare electrică a aparatului trebuie să aibă împământare (clasa I) și să fie protejat de un disjuncteur de înaltă sensibilitate (30 mA) calibrat la 10 A minimum.

Această priză trebuie să fie destinată exclusiv alimentării aparatului.

Reglementări

- Asigurați-vă că respectați dispozițiile și normele în vigoare cu privire la nivelul de protecție pentru băi. În cazul unor dubii solicitați ajutorul unui tehnician calificat.

În cazul în care cablul electric al aparatului este deteriorat, acesta trebuie înlocuit de către fabricant sau de către o persoană autorizată de Departamentul de Service, pentru a evita orice pericol.

8 NORME

- Acest aparat corespunde normelor EN 12050-3 (stație de pompare pe verticală cu aplicare limitată pentru efluenți care conțin materii fecale) precum și directivelor și standardelor europene cu privire la securitatea electrică și compatibilitate electromagnetică.

9 PUNEREA ÎN FUNCȚIUNE

După ce ați verificat că racordurile hidraulice au fost efectuate, cuplați alimentarea electrică. Trageți o singură dată apa la WC. Aparatul se pune în mișcare automat și funcționează între 5 și 10 secunde, în funcție de înălțimea de evacuare. Dacă funcționează mai mult de 20 de secunde, verificați conducta de evacuare să nu fie înțepată sau infundată, orificiul de aerisire să nu fie infundat și clapeta antiretur să fie corect montată.

Trageți apa la WC de mai multe ori și verificați că traseul de evacuare și racordul realizat cu manșonul între WC și aparat sunt etanșe. Verificați de asemenea etanșeitarea racordurilor celorlalte obiecte sanitare conectate la aparat: chiuvetă, duș, bideu.

10 UTILIZARE ȘI PRECAUȚII

ATENȚIE !!!:

În cazul unei absențe prelungite de acasă (vacanță) vă recomandăm să opriți alimentarea cu apă a WC-ului și a obiectelor sanitare conectate la aparat.

Toaletele echipate cu acest aparat se utilizează ca și un WC clasic și necesită o întreținere minimă. Dispozitivul de tocare-pompare pornește automat imediat ce se atinge un anumit nivel în rezervorul său.

Acesta este un aparat de uz casnic.

Pentru evacuarea pe porțiunile orizontale:

- respectați o pantă de 1%
- evitați „punctele joase” pe traseul de evacuare.

Instalația de țevi de evacuare trebuie scoasă deasupra nivelului de canalizare principală.

ATENȚIE !!!:

Nu se acordă garanție decât în cazul utilizării aparatului pentru evacuarea hârtiei igienice, materiilor fecale și apelor uzate igienico-sanitare. În cazul unor deteriorări ale aparatului provocate de: tocarea unor corpuri străine precum vată, tampoane, șervețele igienice, șervețele parfumate, produse alimentare, prezervative, păr, cărpe, obiectele din lemn, plastic sau metal (ex: agrafe de păr), materiale de construcție; sau de pomparea unor lichide precum solvenți sau uleiuri, acestea nu intră în cadrul garanției acordate.

Acest aparat nu trebuie utilizat de persoanele (inclusiv copiii) cu deficiențe fizice, senzoriale sau psihice sau de persoanele care nu au experiența și/sau cunoștințele necesare pentru folosirea acestuia, cu excepția cazului în care sunt supravegheate sau au primit instrucțiuni privind utilizarea aparatului de la o persoană care răspunde de siguranța lor. Supravegheați copiii pentru ca aceștia să nu se joace cu aparatul.

11 CURĂȚARE / DETARTRAJ

Pentru a detartra și a curăța dispozitivul de tocare și WC-ul, utilizați în mod regulat un detartrant corespunzător (de exemplu detartrant pentru sanipompe de la SFA, care este conceput pentru a îndepărta tartrul (ținând cont de piesele din interiorul aparatului dvs.).

- Debransați aparatul de tocare-pompare de la sursa electrică de alimentare,
- Lăsați să curgă în WC o doză de detartrant,
- Lăsați câteva ore,
- Apoi rebransați aparatul la sursa electrică de alimentare,
- Trageți de două ori apa la WC pentru a clăti.

Frecvența acestei operațiuni de detartrare este, în medie, de o dată la 3 luni, dar trebuie adaptată în funcție de duritatea apei din regiunea în care locuiți.

12 ÎNȚEȚINEREA

Înainte oricărui eventuale intervenții asupra aparatului, acesta trebuie deconectat de la sursa electrică de alimentare.

Aparatul nu necesită o întreținere specială.

Unele aparate SFA sunt echipate cu un filtru cu cărbune activ. Acest filtru trebuie să fie înlocuit anual.

13 INTERVENȚII EVENTUALE



În majoritatea cazurilor, disfuncționalitățile care pot apărea la aparat au cauze minore și sunt ușor de remediat.

Pentru a vă ajuta la diagnosticarea și rezolvarea problemei, consultați tabelul de mai jos.

ORICE INTERVENȚIE LA INTERIORUL APARATULUI SE VA EFECTUA DOAR DE CĂTRE UN DEPANATOR AUTORIZAT.



ÎN TOATE CAZURILE, DECONECTAȚI MAI ÎNTÂI APARATUL DE LA SURSA ELECTRICĂ DE ALIMENTARE.



Anomalii constatate	Cauze probabile	Soluții
• Aparatul se oprește	• Aparatul a funcționat timp îndelungat (întrerupere termică de siguranță) • Problemă electrică	• Consultați un depanator autorizat • Așteptați repornirea automată
• Aparatul pornește cu intermitențe	• Obiectele sanitare racordate prezintă scurgeri • Supapa antiretur prezintă scurgeri	• Verificați instalația în amonte • Curățați sau schimbați supapa antiretur
• Motorul se învârtă cu întreruperi iar apa coboară lent din vasul de WC	• Orificiul de aerisire din capacul aparatului este infundat	• Desfundați orificiul de aerisire
• Motorul se învârtă normal dar nu se mai oprește sau funcționează prea mult	• Lungimea conductei de evacuare pe verticală sau orizontală este prea mare sau există prea multe coturi (pierderi de sarcină) • Pompa este blocată	• Revizuiți / modificați instalația (traseul conductei de evacuare) • Altfel, consultați un depanator autorizat
• Motorul nu pornește	• Aparatul nu este conectat la sursa electrică de alimentare • Sursa electrică de alimentare / priza este defectă • Defecțiuni la motor sau la sistemul de comandă	• Conectați aparatul la o sursă electrică de alimentare • Consultați un depanator autorizat • Consultați un depanator autorizat
• Motorul emite un bâzâit, dar nu funcționează (și nu pompează)	• Motorul a fost blocat de un corp străin • Defecțiuni la motor sau la sistemul de comandă	• Scoateți obiectele străine (vezi rubrica ) • Altfel, consultați un depanator autorizat
• Apa se întoarce pe traseu spre duș (aparate cu intrări laterale)	• Cădița dușului a fost montată prea jos în raport cu aparatul SFA • Supapele intrărilor laterale sunt colmatate	• Verificați instalația • Curățați supapele (vezi rubrica ) • Altfel, consultați un depanator autorizat

14 DEMONTARE



ÎNAINTE ORICĂREI INTERVENȚII, DEBRANȘAȚI APARATUL DE LA PRIZA DE ALIMENTARE ELECTRICĂ

CUM SĂ DECUPLAȚI APARATUL SFA DE LA WC

-   **Debransați aparatul de la priza de curent**
- Închideți robinetul de alimentare cu apă a rezervorului de la WC. Goliți cât se poate de mult apa din sifonul WC-ului.
- Scoateți țeava de evacuare din cot.
- Decuplați racordurile de la obiectele sanitare.
- Deșurubați cele 2 șuruburi de fixare pe sol.
- Demontați colierul, retraceți manșonul de etanșare spre aparat, iar apoi îndepărtați aparatul de vasul de WC.

CORPURI STRĂINE

  **Debransați aparatul de la priza de curent**

Îndepărtați manșonul aparatului pentru a avea mai bine acces la orificiul de intrare și cu ajutorul unei șurubelnițe îndepărtați obstacolul care împiedică rotirea cuțitelor.

Atenție!

Nu încercați niciodată să introduceți mâna pentru a îndepărta obstacolul (lamelele cuțitelor sunt extrem de tăioase).

SUPAPELE INTRĂRILOR LATERALE SUNT COLMATATE

Îndepărtați manșoanele și cu ajutorul unei șurubelnițe eliberați eventual clapetele din cauciuc.

15 GARANȚIE

Aparatul beneficiază de 2 ani garanție începând cu data cumpărării, cu condiția ca instalarea și utilizarea aparatului să fie conforme cu instrucțiunile din acest manual.

1 描述

此设备的研磨系统内置特定设计的带有水平进水接口的箱体。且已荣获由法国AFAQ颁发的ISO9001(2000)质量认证。若安装及使用正确，此设备持久耐用。

请注意以下警示标记:

"" 有可能危及人身安全的标记

"" 有触电危险的标记

"**警示**" 此为一般警示标记，说明如未按照指示操作，很有可能导致设备的非正常运作。此设备受益于新一代的静音革新技术，要使它体现出最大的优势，务必遵照说明书第7项往后的指示进行操作。

2 零部件清单:

见示意图 **2** (技术数据清单)

3 尺寸:

见示意图 **3** (技术数据清单)

4 技术数据:

该排水泵/污水提升泵是专为座便器和卫生洁具排放污水而设计，参见示意图 **1** (技术数据)。

此设备只供家居使用。

如安装及使用正确，此设备持久耐用。

请参见示意图 **8** 的技术数据。

5 性能曲线:

见示意图 **5** (技术数据)

6 排水管的水平长度及垂直高度:

水平排水管的长度及垂直排水管高度的多种可行的组合。

如图 **6** (技术数据)

7 安装:

警示:

必须与带有水平排水接口的座便盆相连接，接口必须符合EN 33或EN37标准。

请将设备安装在方便维修的地方。

固定耳的作用是防止设备在运行时的摇动。

本设备使用了先进的消音技术，能达到它最理想的效果，关键在于:

- 座便器放置之处不能接触到房间的墙或隔板墙。
- 座便器必须置于完全水平的平面上，确保弹力托架充分地高效运作。
- 正确安装排水管，各固定点之间距离不超过1米。

7a 座便器的连接

- 首先，在座便器的接口处涂上硅胶或液体皂。
- 调整夹圈的大小并套在座便盆接口上。
- 把夹箍推到橡胶套管的边缘上，并用螺丝刀拧紧。
- 安装完成后，用提供的2个螺钉将设备紧固于地板上。
- 如果用固定耳，确保在固定产品之前先固定好它们。

警示:

座便器的蓄水池或其它任何卫生洁具不能出现渗漏，否则，将会导致该设备的反复运作。

7b 其它卫生洁具的连接

如图 **7b1** 和图 **7b2** 的连接。

升利体®: 可连接坐便器，洗手盆。

升利添®: 除连接上述设备外，更可额外连接净身盆，洗衣机，淋浴房，浴缸。(淋浴房和浴缸排水口离地高度需不小于18厘米)。

7c 管道布置

旋转弯管到指定方向，插入橡胶软管并用金属夹箍加固。接入套管(直径22-32mm)，后用20-32mm的金属夹箍固定，保证软管不扭结。如果32mm的排污管道被安装，A22-32mm多规格的软管可以应用。

7d 管道布置的技术建议

- 水平排水管必须有一个向下的最小倾斜度1: 100。
- 如需要安装垂直排水管，它必须是先于水平管的布置。
- 建议在垂直管道底部安装排水塞，保证检修时管道清空。
- 若管道的布置明显低于该设备所置之处，建议在管道最高点安装一个排气阀(获BBA认证的耐压10psi)避免虹吸作用。
- 排水管道必须采用标准的管道配件连接到主排水设备。
- 确保所有外部管道被正确保护和密封，避免产生霜冻现象。

N.B.管道内的所有弯管部份都会产生摩擦损耗(垂直排水时，约每弯管减少50cm)应该总是使用顺弯管(2x45度弯曲)而不采用90度的弯管。避免使用者的不当操作，建议在设备顶盖处安装一个有线报警器。

7e 电气安装

电气的安装结束之前确保电源关闭。

设备安装必须由专业的工程师来完成，安装必须符合中国的标准。

设备必须接地，220V/240V单相，AC50 Hz 频率。

设备应当安装在电源插头容易到达的地方，电路应当是接地线(I级)，并需单独连接不小于10A的过载/短路保护开关。

同时，本机所在电路中必须有30mA的漏电保护开关。如有疑问，请安排专业人士来检查如果该设备的电源线有损坏，必须请生产商或售后服务部门进行更换，以避免任何危险。

警示:

接线时确保主电源关闭。

电机保护: 该设备配备有一套温度保护系统，在过热之后，为了安全，必须切断机器电源，停机2小时。

8 标准

此设备符合EN12050-3标准，它限于工业应用的含粪便废水提升，并符合相关电气安全和电磁兼容性的欧洲法令和标准。

9 安装调试

一旦电气与管道连接完成，启动座便器冲水一次。马达运行5-10秒便可洁净污水（取决于管道的长度）。如果运行超过20秒，检查管内是否通畅，其软管不扭结。座便器冲水，查看所有部分是否密封，接口处不渗漏。检查设备的排水管是否与卫生洁具紧密连。

10 使用和警示

警示:

如有远行（假期），建议关闭座便器的水源。安装污水提升泵的座便器可以像任何普通卫生间一样正常使用，而且只需最少的维护。当水箱内的水达到设定水位，机器将会自动运行。

只供家庭使用。

水平排水管:

- 建议连污水管道的水平倾斜度1: 100。
- 避免水平管有任何的弯曲等现象。

警示:

只对含有卫生纸和粪便之类的污水处理承担保修责任。任何因外物造成的损坏，如棉球、避孕套、卫生巾、湿纸巾、食物、头发、金属、木头或塑胶物品等，都不在保修范围内。由溶剂、酸性物质和其它化学品所造成机器的故障，保修免责。

11 清洗

使用家用除垢剂清除研磨机和蓄水箱内的水垢（升利保除垢液）:

- 切断机器电源。
- 倒入适量的除垢液于蓄水箱内。
- 等待1-2小时。
- 重新接通机器的电源。
- 抽水两次进行清洗。

一般每3个月重复一次以上的操作，但要根据水质的硬度来改变清洗的次数。

12 维护

在进行任何操作前，必须关闭机器的电源。

无需任何特殊的维护，该设备装有除臭设置，但里面的活性炭需要每年更换一次。

13 发现故障/修理

通常情况下，机器出现的故障都是简单容易修复的。



在任何情况下，必须关闭机器电源

如果不能根据下表的方案解决问题，请求助于我们的售后服务机构。一切涉及拆卸器械的工作必须由有专业资格的修理人员实施。

请参考下表，如有问题尚未解决，请联系我们的售后服务。

故障	原因	解决方案
• 机器停止运行	• 运行时间过长（热保护） • 电流问题	• 请专业人士检查 • 等待重启
• 电机间断性运转	• 连接的设备漏水 • 止回阀失灵	• 检查装置上端安装 • 清洗或更换止回阀
• 电机高效运转，但排水缓慢	• 通气道堵塞	• 清理通气阀
• 电机运行正常，但持续时间过长	• 水平或垂直排水管安装不符合标准，或弯管过多 • 水泵盖板堵塞	• 检查安装系统 • 否则，请有专业资格的修理人员检查
• 电机不能运行	• 电源开关未接通 • 插头损坏 • 电机或控制系统出现故障	• 修复电源 • 请专业人员检查 • 请专业资格的修理人员检查
• 电机发出嗡嗡噪音，但不运行	• 外物进入箱体 • 电机或控制系统故障	• 取出外物（见图14） • 请专业资格的修理人员检查
• 污水回流到淋浴盆内	• 淋浴房的位置低于研磨机的位置。 • 设备内底部两边的止回片堵塞	• 检查安装系统 • 清理止回片 • 请有专业资格的修理人员检查

14 拆卸

在开展任何工作前，必须先切断设备电源。

- Ⓐ 关闭电源标记
- Ⓑ 彻底排放座便器蓄水箱内的水
- Ⓒ 拆下排水软管上的弯管
- Ⓓ 拆下所有连接在机器上进水管
- Ⓔ 拧开把机器固定于地板的两个螺钉
- Ⓕ 拆除座便盆的弹性接头和座便器的弹性接头，再座便器从机器上拆下两边进水口的止回片堵塞

拆下套管，有必要时，可用螺丝刀卸下或清理橡胶垫。

警示: 切勿尝试将手伸进机器内（内置切割刀非常锋利）。

15 保修

自购买日起，在安装及使用正确的情况下，保修2年。

FRANCE

**SOCIÉTÉ FRANÇAISE
D'ASSAINISSEMENT**
8, rue d'Aboukir
75002 Paris
Tél. 01 44 82 39 00
Fax 01 44 82 39 01

UNITED KINGDOM

SANIFLO Ltd.,
Howard House,
The Runway
**South Ruislip
Middx.,**
HA4 6 SE
Tél. 020 8842 0033 / 4040
Fax 020 8842 1671

IRELAND

SANIRISH Ltd
IDA Industrial Estate
Edenderry
County Offaly
Tél. + 353 46 9733 102
Fax + 353 46 97 33 093

AUSTRALIA

SANIFLO AUSTRALIA
Unit 7, 15 Howleys Road,
Notting Hill
P.O. Box 5122
Pinewood Victoria 3149
Melbourne
Tél. +61 3 9543 3891
Fax +61 3 9543 6851

DEUTSCHLAND

SFA SANIBROY GmbH
Waldstr. 23 Geb. B5
63128 Dietzenbach
Tél. (060 74) 30928-0
Fax (060 74) 30928-90

ITALIA

SFA ITALIA spa
Via del Benessere, 9
27010 Sizzano (PV)
Tél. 03 82 61 81
Fax 03 82 61 8200

ESPAÑA

GRUPO SFA
C/ Vinyalets, 1
P.I. Can Vinyalets
**08130 Sta. Perpètua de
Mogoda - Barcelona**
Tél. +34 93 544 60 76
Fax +34 93 462 18 96

PORTUGAL

SFA Lda
Av 5 de Outubro, 10 -1°
1050-056 Lisboa
Tél. +351 21 350 70 00
Fax +351 21 957 70 00

**SUISSE SCHWEIZ
SVIZZERA**

SFA SANIBROY AB
SWITZERLAND
Stettenstrasse 6
CH-8954 Geroldswil
Tél. +41 44 748 17 44
Fax +41 44 748 17 43

BENELUX

SFA BENELUX B.V.
Voltaweg 4
6101 XK Echt
Tél. +31 475 487100
Fax +31 475 486515

SVERIGE

SANIFLO AB
BOX 797
S-191 27 Sollentuna
Tél. +08-404 15 30
Fax + 08-404 15 39

POLSKA

SFA POLAND
ul. Kolejowa 33
05-092 Łomianki/Warszawa
Tél. (+4822) 732 00 32
Fax (+4822) 751 35 16

РОССИЯ

SFA РОССИЯ
101000 Москва
Колпачный пер.
9а, ком. 103
Тел. (495) 258 29 51
факс (495) 258 29 51

ČESKÁ REPUBLIKA

SFA-SANIBROY, spol. s r.o
Na Košince
180 00 PRAHA 8 - Libeň
Tél : +420 266 712 855
Fax : +420 266 712 856

ROMANIA

SFA SANIFLO S.R.L.
Strada Leonard Nicolae, nr. 2A
Timișoara 300454
Tél. +40 256 245 092
Fax +40 256 245 029

中国

升利保
宁波舒福安卫浴设备有限公司
宁波市鄞州区雅源南路480号(315153)
T. 0574 - 8817 1777
F. 0574 - 8728 1907

SERVICE HELPLINES

	TEL	FAX
France	 N°Azur 0 810 05 90 02 1 UT par appel	03 44 94 46 19
United Kingdom	08457 650011 (Call from a land line)	020 8842 1671
Ireland	1850 23 24 25 (LOW CALL)	+ 353 46 97 33 093
Australia	+61 3 9543 3891	+61 3 9543 6851
Deutschland	0800 82 27 82 0	(060 74) 30928-90
Italia	0382 6181	+39 0382 618200
España	+34 93 544 60 76	+34 93 462 18 96
Portugal	+351 21 350 70 00	+351 21 957 70 00
Suisse Schweiz Svizzera	+41 44 748 17 44	+41 44 748 17 43
Benelux	+31 475 487100	+31 475 486515
Sverige	08-744 15 18	08-744 15 18
Polska	(+4822) 732 00 33	(+4822) 751 35 16
Россия	(495) 258 29 51	(495) 258 29 51
Česká Republika	+420 266 712 855	+420 266 712 856
România	+40 256 245 092	+40 256 245 029
中国	+0574 - 8817 1777	+0574 - 8728 1907

Service information : www.sfa.biz